

2022



Tracker  
Manual del propietario



## Contenido

Introducción .....	1
Llaves, puertas y ventanas .....	3
Asientos y sistemas de sujeción .....	22
Almacenamiento .....	50
Instrumentos y Controles .....	54
Iluminación .....	75
Sistema de Infoentrenamiento .....	80
Controles de clima .....	81
Conducción y funcionamiento .....	87
Cuidado del vehículo .....	130
Servicio y mantenimiento .....	173
Datos técnicos .....	179
Información al cliente .....	183
OnStar .....	190
Índice .....	196

## Introducción

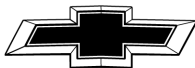

CHEVROLET



Los nombres, logotipos, emblemas, eslóganes, nombres de modelos de vehículos y diseños de la carrocería del vehículo que aparecen en este manual, incluyendo sin limitar a, GM, el logotipo GM, CHEVROLET, el emblema de CHEVROLET, y TRACKER son marcas registradas y/o marcas de servicio de General Motors LLC, sus subsidiarios, afiliados o licenciatarios.

Este manual describe funciones que podrían o no ser parte de su vehículo debido a: equipo opcional que no fue comprado con el vehículo; variaciones de modelo; especificaciones del país; funciones y aplicaciones que pueden no estar disponibles en su región; o debido a cambios posteriores a la impresión de este manual.

Consulte la documentación de compra específica para su vehículo, para confirmar las funciones aplicables.

Mantenga este manual en el vehículo para referencias rápidas.

### Uso de este manual

- El presente manual describe todas las opciones y características disponibles para este modelo. **Puede ser que ciertas descripciones, incluyendo aquellas para la pantalla y las funciones del menú, no se apliquen a su vehículo debido a variantes del modelo, especificaciones de cada país, equipo especial o accesorios.**
- La sección "En pocas palabras" le proporciona una primera visión de conjunto.
- Las tablas de contenidos al principio del manual y de cada capítulo le ayudarán a localizar la información.
- El índice le permite buscar información específica.
- El Manual del propietario utiliza las designaciones de fábrica, que se pueden encontrar en el capítulo "Datos técnicos".

## 2 Introducción

- Las indicaciones de dirección (p. ej. izquierda o derecha, delante o detrás) se refieren siempre al sentido de marcha.
- Puede ser que las pantallas de visualización del vehículo no soporten su idioma específico.
- Los mensajes en pantalla y los rótulos interiores están escritos en **negritas**.

### Peligro, Advertencia, y Precaución

#### Peligro

El texto marcado como  **Peligro** proporciona información sobre riesgos de lesiones fatales. No prestar atención a esta información puede poner en riesgo su vida.

#### Advertencia

El texto marcado con la  **Advertencia** proporciona información de riesgos de accidentes o lesiones. No prestar atención a esta información puede ocasionar lesiones.

#### Precaución

El texto marcado **Precaución** proporciona información de posibles daños al vehículo. No prestar atención a esta información puede ocasionar daños al vehículo.



Este símbolo indica un procedimiento prohibido que puede causar lesiones personales o daños al vehículo.

Le deseamos muchas horas de conducción placentera de este vehículo **Chevrolet**.

# Llaves, puertas y ventanas

## Llaves y seguros

Llaves .....	3
Sistema de entrada sin llave a control remoto (RKE) .....	4
Funcionamiento del sistema de entrada sin llave a control remoto (RKE) (Acceso con llave) .....	4
Funcionamiento del sistema de entrada sin llave a control remoto (RKE) (Acceso sin llave) .....	6
Seguros de puertas .....	9
Seguros eléctricos de puertas .....	10
Seguros de puertas automáticos .....	10
Seguros de puertas .....	11

## Puertas

Puerta trasera .....	11
----------------------	----

## Seguridad del vehículo

Seguridad del vehículo .....	12
Sistema de alarma de vehículo .....	12
Funcionamiento del inmovilizador (Acceso con llave) .....	13
Funcionamiento del inmovilizador (Acceso sin llave) .....	14

## Espejos exteriores

Espejos convexos .....	15
Espejos eléctricos .....	15
Espejos plegables .....	15

## Espejos interiores

Espejo retrovisores interiores .....	16
Espejo retrovisor manual .....	16
Espejo retrovisor de atenuación automática .....	16

## Ventanas

Ventanas .....	17
Ventanas eléctricas .....	17
Ventanilla trasera con calefacción .....	19
Viseras .....	19

## Techo

Quemacocos .....	20
------------------	----

# Llaves y seguros

## Llaves

### Llaves de reemplazo

Si necesita una llave de repuesto y los códigos de activación respectivos, se pueden solicitar a través de un concesionario Chevrolet.

### Llave plegable



Presione el botón para extender. Para volver a plegar la llave, primero presione el botón, luego gire la llave a la posición inicial.



## 4 Llaves, puertas y ventanas

### Acceso Sin Llave



Retire la llave oprimiendo el botón en el lado del transmisor RKE cerca de la parte inferior y tire de ella. Nunca tire de la llave para sacarla sin oprimir el botón.

### Sistema de entrada sin llave a control remoto (RKE)

Si disminuye el rango de operación de la Entrada remota sin llave (RKE):

- Verifique la distancia. El transmisor podría estar muy alejado del vehículo.
- Verifique la ubicación. Otros vehículos u objetos podrían estar bloqueando la señal.

- Verifique la batería del transmisor. Consulte "Reemplazo de la batería" más adelante en esta sección.
- Si el transmisor continúa sin operar correctamente, consulte con su distribuidor, o con un técnico calificado para obtener servicio.

### Funcionamiento del sistema de entrada sin llave a control remoto (RKE) (Acceso con llave)

El transmisor de entrada remota sin llave (RKE) puede funcionar hasta 30 m de distancia del vehículo.

Otras condiciones pueden afectar el funcionamiento del transmisor. Consulte *Sistema de entrada sin llave a control remoto (RKE)* ⇨ 4.





Los siguientes pueden estar disponibles:

 : Oprima para cerrar los seguros de todas las puertas. Las luces direccionales pueden encender y/o la bocina puede sonar en la segunda presión para indicar el cerrado. Consulte *Personalización del vehículo* ⇨ 72.

Presionar  puede también activar el sistema antirrobo. Consulte *Sistema de alarma de vehículo* ⇨ 12.

Si está equipado, presione y sostenga  hasta que las ventanas se cierren completamente. Las ventanas no funcionarán a menos que se habilite el funcionamiento remoto de ventanas. Consulte *Personalización del vehículo* ⇨ 72.

 : Presione para desbloquear la puerta. Al presionar  puede también desactivar el sistema antirrobo. Consulte *Sistema de alarma de vehículo* ⇨ 12.

Si está equipado, presione y sostenga  hasta que las ventanas se abran completamente. Las ventanas no funcionarán a menos que se habilite el funcionamiento remoto de ventanas. Consulte *Personalización del vehículo* ⇨ 72.

 : Presione dos veces rápidamente para abrir la cajuela.

### Programación de los transmisores para el vehículo

Solo funcionarán los transmisores RKE programados específicamente para cada vehículo. Si extravía o le roban su transmisor, deberá comprar un transmisor nuevo y pedir a su distribuidor que lo programe. Se puede volver a programar el vehículo para que los transmisores extraviados o robados ya no funcionen. Cada vehículo puede contar con hasta ocho transmisores programados para el mismo.

### Reemplazo de la batería

Reemplace la batería tan pronto como se reduzca el rango.



Las baterías no son desechos domésticos. Deben desecharse en un punto de recolección de reciclaje apropiado.

Para reemplazar:

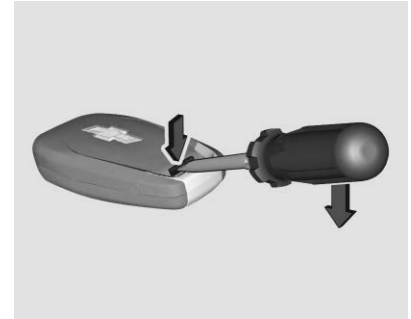

1. Inserte un destornillador plano en el hueco y separe la cubierta trasera de la unidad de control remoto.

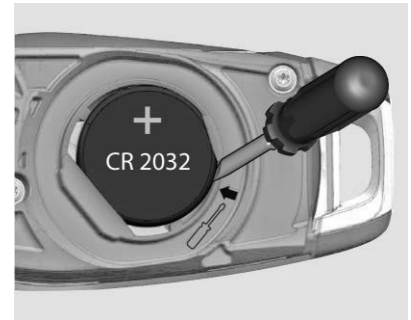

## 6 Llaves, puertas y ventanas

2. Retire la batería con un destornillador muy pequeño en la marca, vea la gráfica.
3. Reemplace la batería. Use una batería CR 2032 o equivalente. Ponga atención a la posición de instalación, con la terminal positiva hacia arriba.
4. Instale la cubierta de nuevo del control remoto y active presionando la cubierta.
5. Revise el funcionamiento del transmisor con su vehículo.

### Funcionamiento del sistema de entrada sin llave a control remoto (RKE) (Acceso sin llave)

El transmisor de entrada remota sin llave (RKE) puede funcionar hasta 30 m de distancia del vehículo.

Otras condiciones pueden afectar el funcionamiento del transmisor. Consulte *Sistema de entrada sin llave a control remoto (RKE)* ⇨ 4.





Los siguientes pueden estar disponibles:

 : Oprima para cerrar los seguros de todas las puertas. Las luces direccionales pueden encender y/o la bocina puede sonar en la segunda presión para indicar el cerrado. Consulte *Personalización del vehículo* ⇨ 72.

Presionar  puede también activar el sistema antirrobo. Consulte *Sistema de alarma de vehículo* ⇨ 12.

Si está equipado, presione y sostenga  hasta que las ventanas se cierren completamente. Las ventanas no funcionarán a menos que se habilite el funcionamiento remoto de ventanas. Consulte *Personalización del vehículo* ⇨ 72.

 : Presione para desbloquear la puerta. Al presionar  puede también desactivar el sistema antirrobo. Consulte *Sistema de alarma de vehículo* ⇨ 12.

Si está equipado, presione y sostenga  hasta que las ventanas se abran completamente. Las ventanas no funcionarán a menos que se habilite el funcionamiento remoto de ventanas. Consulte *Personalización del vehículo* ⇨ 72.

### Operación de acceso sin llave

Con el sistema de Acceso sin llave, usted puede desbloquear y bloquear las puertas y el acceso a la puerta trasera sin retirar el transmisor RKE de su bolsillo, bolsa, portafolio, etc. El transmisor RKE debe estar máximo a 1 m de la puerta o puerta trasera que se abrirá. Si está equipado, habrá botones en las manijas exteriores de la puerta.

### Desbloqueo/bloqueo sin llave desde la Puerta del conductor

Cuando las puertas estén bloqueadas y el transmisor de entrada sin llave esté dentro de 1 m de la manija de la puerta del

conductor, presionar el botón de bloqueo/desbloqueo en la manija de la puerta del conductor desbloqueará la puerta.



Se muestra el lado del conductor, lado del pasajero es similar

### **Alerta del control remoto abandonado en el vehículo**

Cuando el vehículo se apaga y se deja un transmisor RKE en el vehículo, el claxon emitirá un chirrido tres veces una vez que se cierren todas las puertas. Para activar o desactivar, consulte *Personalización del vehículo* ⇨ 72.

### **Abertura sin llave de la puerta trasera**

Cuando las puertas estén bloqueadas, presione la almohadilla táctil en la manija de la puerta trasera para abrir la puerta trasera si el transmisor RKE está dentro de 1 m.

### **Programación de los transmisores para el vehículo**

Solo funcionarán los transmisores RKE programados específicamente para cada vehículo. Si extravía o le roban su transmisor, deberá comprar un transmisor nuevo y pedir a su distribuidor que lo programe. Se puede volver a programar el vehículo para que los transmisores extraviados o robados ya no funcionen. Cada vehículo puede contar con hasta ocho transmisores programados para el mismo.

### **Encendido del Vehículo con Batería Baja en el Transmisor o Llave de Repuesto (Rígida)**

Cuando arranque el vehículo, si la batería del transmisor está débil, el centro de información del conductor (DIC) puede mostrar NO REMOTE DETECTED (remoto no detectado) o NO REMOTE KEY WAS DETECTED PLACE KEY IN TRANSMITTER POCKET THEN START YOUR VEHICLE (llave remota no detectada coloque llave en cavidad de transmisor ahora arranque su vehículo). En este momento también puede aparecer el mensaje REPLACE BATTERY IN REMOTE KEY (reemplazar batería en llave de control remoto).

## 8 Llaves, puertas y ventanas

Para arrancar el vehículo:

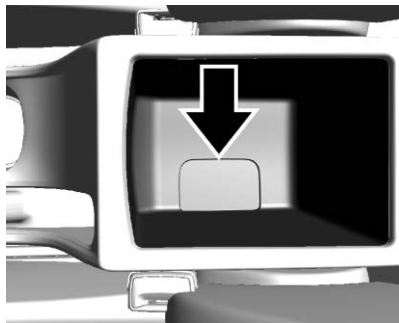

1. Coloque el transmisor en el almacenamiento de la consola central.
2. Con el vehículo en P (estacionamiento) o N (Neutral), pise el pedal de freno y oprima ENGINE START STOP (Arranque/Paro de motor).

Cambie la batería del transmisor lo antes posible.

### Reemplazo de la batería

Cambie la batería si el mensaje CAMBIE LA BATERÍA EN LA LLAVE REMOTA aparece en el DIC.

### Precaución

No toque ningún circuito del transmisor al cambiar la batería. La estática de su cuerpo podría dañar el transmisor.

La batería no es recargable. Para reemplazar la batería:



1. Oprima el botón en el lado del transmisor y jale de la llave para sacarla.



2. Separe las dos mitades del transmisor utilizando una herramienta plana insertada en el área cerca a la ranura de la llave.



3. Retire la batería empujándola y deslizándola hacia la parte inferior del transmisor.
4. Inserte la nueva batería, con el lado positivo viendo hacia la tapa posterior. Empuje la batería hacia abajo hasta que esté colocada en su lugar. Sustituya la batería con una de nomenclatura CR2032 o equivalente.
5. Ensamble la tapa de la batería de nuevo en el transmisor.

## Seguros de puertas

### Advertencia

Las puertas sin seguro pueden ser peligrosas.

- Los pasajeros, y en especial los niños, pueden abrir las puertas fácilmente y caerse de un vehículo en movimiento. Las puertas pueden desbloquearse y abrirse con el vehículo en movimiento. La probabilidad de ser arrojado fuera del vehículo durante un impacto aumenta si las puertas no están con seguro. Por lo tanto, todos los pasajeros deben utilizar sus cinturones de seguridad correctamente y todas la puertas deberán estar cerradas mientras se esté manejando el vehículo.
- Los niños pequeños que se suben a un vehículo que no tiene las puertas cerradas con seguro podrían ser incapaces de salir del mismo. Los niños pueden verse expuestos a un calor extremo y sufrir lesiones permanentes o incluso fatales debido a la insolación.



(Continúa)

### Advertencia (Continúa)

Siempre cerciórese de cerrar los seguros de las puertas del vehículo al alejarse del mismo.

- Los intrusos pueden entrar fácilmente a través de una puerta sin seguro cuando usted reduzca la velocidad o detenga el vehículo. Poner seguro a las puertas puede ayudarle a prevenir que esto suceda.

Para bloquear o desbloquear las puertas desde el exterior del vehículo:

- Oprima  o  en el transmisor del sistema remoto de entrada sin llaves (RKE). Consulte *Funcionamiento del sistema de entrada sin llave a control remoto (RKE) (Acceso con llave)* ⇨ 4 o *Funcionamiento del sistema de entrada sin llave a control remoto (RKE) (Acceso sin llave)* ⇨ 6.
- Use la llave en la puerta del conductor.

Para bloquear o desbloquear las puertas desde el interior:

- Presione  en el interruptor de bloqueo de puerta eléctrica.

## 10 Llaves, puertas y ventanas

- Jale la manija de la puerta para desbloquear la puerta.

### Acceso Sin Llave

Si está equipado, el transmisor RKE debe estar a menos de 1 m de la puerta trasera o de la puerta que desea abrir. Presione el botón en la manija para abrir. Consulte *Funcionamiento del sistema de entrada sin llave a control remoto (RKE) (Acceso con llave)* ⇨ 4 o

*Funcionamiento del sistema de entrada sin llave a control remoto (RKE) (Acceso sin llave)* ⇨ 6.

### Seguros eléctricos de puertas



 : Presione para cerrar los seguros de las puertas. La luz indicadora se encenderá cuando las puertas estén bloqueadas. Para desbloquear la puerta, oprima nuevamente el interruptor.

### Seguros de puertas automáticos

#### Bloqueo automático de puertas (Transmisión automática)

Las puertas se bloquearán automáticamente cuando todas las puertas se cierren, el encendido esté activado, y el vehículo es cambiado a P (Park).

Si se desbloquea una puerta del vehículo y después se abre y se cierra, las puertas se bloquean cuando su pie se retira del freno a la velocidad del vehículo se vuelve mayor a 13 km/h (8 mph).

Para abrir los seguros de las puertas:

- Presione  en el interruptor de bloqueo de puerta eléctrica.
- Cambie a P (estacionamiento).

El bloqueo y desbloqueo automático de puertas se puede programar. Consulte *Personalización del vehículo* ⇨ 72.

#### Bloqueo automático de puertas (Transmisión manual)

Esta característica de seguridad bloquea automáticamente todas las puertas tan pronto como el vehículo llega a la velocidad de 15 km/h.

Esta configuración puede cambiarse en menú de Infoentretenimiento. Vea *Personalización del vehículo* ⇨ 72

#### Peligro

No desbloquee la puerta mientras conduce. Si el pasajero abre la puerta por accidente, puede resultar en una lesión seria o muerte en caso de un accidente inesperado.

El vehículo desbloqueará la puerta y la tapa de relleno de combustible automáticamente cuando la llave se retire del interruptor de ignición.

## Seguros de puertas



### **⚠ Peligro**

Use los bloqueos para niños siempre que haya niños ocupando los asientos traseros.

Para activar el seguro para niños, presione la palanca en la dirección de la flecha. Con el seguro para niños activado, las puertas no se pueden abrir desde el interior.

Para desactivar el seguro para niños, presione la palanca en la dirección opuesta. Con el seguro para niños desactivado, las puertas se pueden abrir desde el interior.

## Puertas

### Puerta trasera

#### Puerta trasera

### **⚠ Advertencia**

Los gases del escape pueden entrar al vehículo si éste se conduce con la puerta trasera, o la cajuela/escotilla abiertos, o con objetos que pasen a través del sello entre la carrocería y cajuela o escotilla o la puerta trasera. Los gases de escape del motor contienen monóxido de carbono (CO) que no puede verse ni olerse. Puede causar pérdida de conciencia o incluso la muerte.

Si necesita conducir el vehículo con la puerta trasera, o cajuela/escotilla abiertos:

- Cierre todas las ventanas.
- Abra completamente las salidas de aire en o debajo del panel de instrumentos.

(Continúa)

### **Advertencia (Continúa)**

- Ajuste el sistema de control de clima en una modalidad que haga circular sólo aire exterior, y ajuste el ventilador a la máxima la velocidad. Consulte “Sistemas de control de clima” en el índice.
- Si el vehículo está equipado con panel trasero eléctrico, desactive la función de la puerta trasera eléctrica.



Consulte *Emisiones del motor* ⇨ 105.

### **Precaución**

Para evitar daños a la puerta levadiza o al cristal de la puerta levadiza, asegúrese que el área arriba y detrás de la puerta levadiza esté libre antes de abrirla.

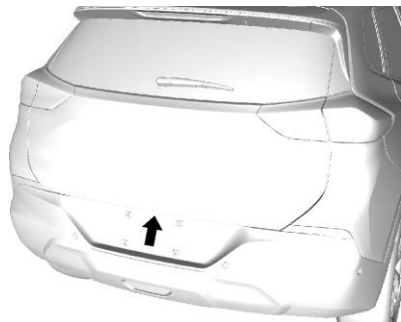



Para abrir la puerta trasera, presione  en el interruptor de bloqueo de puerta eléctrica o presione  en el transmisor RKE dos veces para abrir todas las puertas. Oprima la almohadilla táctil en el lado inferior de la manija de la puerta trasera y levántela.

Use la manija para bajar y cerrar la puerta trasera. No oprima la almohadilla de contacto mientras cierra la puerta trasera. Esto hará que la puerta trasera esté desenganchada.

La puerta trasera puede abrirse cuando está bloqueada si el transmisor RKE se encuentra a menos de 1 m del teclado táctil. Consulte *Funcionamiento del sistema de entrada sin llave a control remoto (RKE) (Acceso con llave)* ⇨ 4 o *Funcionamiento del sistema de entrada sin llave a control remoto (RKE) (Acceso sin llave)* ⇨ 6.

La puerta trasera cuenta con un pestillo eléctrico. Si la batería está desconectada o tiene un bajo voltaje, la puerta trasera no se abrirá. La puerta trasera reanudará su operación cuando la batería se vuelva a conectar o a cargar.

### Seguridad del vehículo

El vehículo tiene características anti-robo; sin embargo, el vehículo no se hace imposible de robar.

### Sistema de alarma de vehículo

Este vehículo cuenta con un sistema de alarma antirrobo.

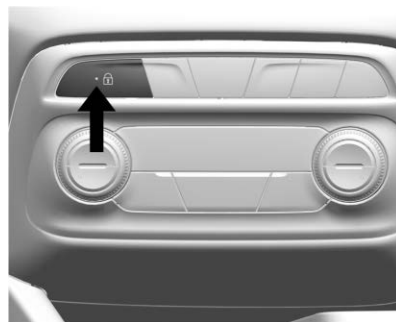

La luz indicadora, integrada en el interruptor de seguros eléctricos de la puerta, indica el estado del sistema.

**se ilumina** : prueba, demora de armado.

**parpadea rápidamente** : las puertas, la cajuela o el cofre no están cerrados por completo, o falla del sistema.

**parpadea lentamente** : el sistema se arma.

### Activación del sistema de alarma

1. Apague el vehículo.
2. Bloquee el vehículo en cualquiera de estas formas:
  - Usando el transmisor RKE.
  - Use el sistema de acceso sin llave, si está equipado.

3. Después de 30 segundos, se activará el sistema de alarma, y el indicador empezará a parpadear lentamente, lo cual indica que el sistema de alarma está en funcionamiento. Presionando  en el transmisor de RKE por segunda vez anula la demora de 30 segundos y arma de inmediato el sistema de alarma.

El sistema de alarma del vehículo no se armará si los seguros de las puertas se activan con la llave.

Si la puerta del conductor se abre sin desbloquearla primero con el transmisor RKE, sonará el claxon y las luces parpadearán para indicar el estado de pre alarma. Si no se arranca el vehículo o no se desbloquean las puertas presionando  en el transmisor RKE durante la pre alarma de 10 segundos, se activará la alarma.

Si se abre alguna puerta, el cofre o la cajuela sin desactivar primero el sistema, las direccionales parpadearán y el claxon sonará durante unos 30 segundos. Entonces el sistema de alarma se activará nuevamente para monitorear el siguiente evento no autorizado.

### Desactivación del sistema de alarma

Para desactivar el sistema de alarma o apagar la alarma si se ha activado:

- Oprima  en el transmisor RKE.
- Desbloquee el vehículo usando el sistema de acceso sin llave, si está equipado.
- Arranque el vehículo.

Para evitar disparar la alarma por accidente:

- Active los seguros del vehículo después de que todos los ocupantes hayan salido y todas las puertas estén cerradas.
- Siempre desbloquee una puerta con el transmisor RKE o el sistema de acceso sin llave, si está equipado.

Desbloquear la puerta del conductor con la llave no desbloqueará el sistema ni apagará la alarma.

### Cómo detectar una condición de manipulación no autorizada

Si presiona  en el transmisor RKE y el claxon suena y las luces parpadean tres veces, significa que ocurrió una alarma mientras estuvo armado el sistema de alarma.

### Funcionamiento del inmovilizador (Acceso con llave)

Este vehículo cuenta con un sistema pasivo antirobo.

Este sistema no necesita activarse o desactivarse manualmente.

El vehículo queda inmovilizado automáticamente cuando la llave se retira del encendido.

El sistema se desactiva automáticamente cuando el vehículo se arranca con la llave correcta. La llave usa un transpondedor que coincide con una unidad de control de inmovilización en el vehículo, y automáticamente desactiva el sistema. Sólo se puede encender el vehículo utilizando una llave autorizada. El vehículo podría no arrancar si la llave está dañada.



## 14 Llaves, puertas y ventanas

La luz de seguridad, del grupo de instrumentos se enciende si existe un problema con la activación o desactivación del sistema anti-roboto.

Al intentar arrancar el vehículo, la luz de seguridad enciende brevemente al girar la llave de encendido.

Si el motor no arranca y la luz de seguridad permanece encendida, hay un problema con el sistema. Apague el interruptor de encendido e inténtelo de nuevo.

Si el motor sigue sin arrancar y la llave no parece estar dañada o la luz permanece encendida, intente con otra llave de encendido. Si el motor no arranca con la otra llave, el vehículo necesita servicio. Si el vehículo arranca, la primera llave podría estar dañada. Acuda a su distribuidor, quien podrá dar servicio al sistema anti-roboto y solicitar una llave nueva.

No deje las llaves u otros dispositivos que desactiven o desarmen el sistema antirrobo dentro el vehículo.

### Funcionamiento del inmovilizador (Acceso sin llave)

Este vehículo cuenta con un sistema pasivo antirrobo.

Este sistema no necesita activarse o desactivarse manualmente.

Al apagar el vehículo, queda inmovilizado automáticamente.

El sistema de inmovilización está desactivado cuando se arranca el vehículo o la ignición está en ACC/ACCESSORY (Accesorios) y un transmisor válido está presente en el vehículo.



La luz de seguridad, del grupo de instrumentos, se enciende si existe un problema con la activación o desactivación del sistema anti-roboto.

El sistema cuenta con uno o más transmisores RKE que coinciden con una unidad de control de inmovilización en su vehículo. Solamente un transmisor RKE de coincidencia correcta encenderá el vehículo. Si alguna vez se daña el transmisor, no podrá encender su vehículo.

Al intentar arrancar el vehículo, la luz de seguridad puede encenderse brevemente al girar la llave de encendido.

Si el motor no arranca y la luz de seguridad permanece encendida, hay un problema con el sistema. Apague el interruptor de encendido e inténtelo de nuevo.

Si el vehículo no cambia de modos de ignición y el transmisor RKE no parece estar dañado, intente con otro transmisor. O, puede intentar colocar el transmisor en el almacenamiento de la consola central. Se puede mostrar un mensaje NO REMOTE DETECTED (No se detectó transmisor remoto).

Si el modo de ignición no cambia con el otro transmisor, su vehículo necesita servicio. Si cambia la modalidad de encendido es probable que el primer transmisor tenga una falla. Acuda a su distribuidor, quien podrá dar servicio al sistema antirrobo y programar un nuevo transmisor RKE para el vehículo.

No deje las llaves u otros dispositivos que desactiven o desarmen el sistema antirrobo dentro el vehículo.

## Espejos exteriores

### Espejos convexos

#### Advertencia

Un espejo convexo puede hacer que las cosas, como otros vehículos, aparezcan como más lejanas de lo que realmente están. Si entra demasiado abruptamente al siguiente adyacente, podría golpear a un vehículo que conduce junto a usted. Verifique con el espejo retrovisor o mire brevemente por encima de su hombro antes cambiar de carril.

Los espejos laterales tienen forma convexa de forma que se pueden ver desde el asiento del conductor.

### Espejos eléctricos

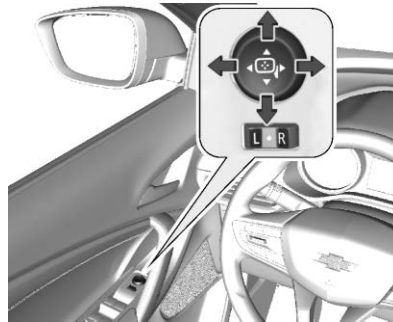

El control para los espejos eléctricos se encuentra en la moldura de la puerta a un lado del conductor.

Seleccione el espejo exterior izquierdo o derecho con el interruptor selector y ajuste el interruptor de cuatro vías.

### Espejos plegables



Para seguridad de los peatones, los espejos exteriores se giran fuera de su posición normal de montaje si se golpean con suficiente fuerza. Vuelva a colocar el espejo aplicando una ligera presión a la carcasa del espejo. Esta función también es útil para reducir el ancho total del vehículo para prevenir daños cuando el vehículo esté estacionado. Empuje el espejo hacia atrás en la posición de funcionamiento antes de conducir.

**⚠ Peligro**

Siempre mantenga sus espejos debidamente ajustados, y utilícelos al manejar para incrementar su visibilidad de objetos y vehículos alrededor suyo. No conduzca mientras cualquiera de los espejos retrovisores exteriores esté plegado.

La superficie de los lentes del espejo es convexa para incrementar el campo de visión del conductor, y, debido a eso, los objetos reflejados en el espejo están más cerca de lo que aparentan. No subestime la distancia real de los vehículos reflejados en los espejos. Además, siempre revise la protección en el espejo retrovisor interior o mire sobre sus hombros antes de cambiar carriles.

## Espejos interiores

### Espejo retrovisores interiores

Ajuste el espejo retrovisor para obtener una vista despejada del área detrás del vehículo.

No rocíe limpiador de cristales directamente sobre el espejo. Use una toalla suave humedecida con agua.

### Espejo retrovisor manual

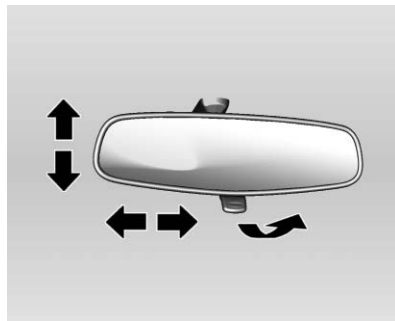

El ajuste se realiza inclinando el espejo a una posición adecuada.

Ajuste el nivel debajo del espejo para reducir el deslumbramiento.

**⚠ Advertencia**

Su vista a través del espejo puede perder alguna claridad cuando se ajusta para modo anti-deslumbramiento.

(Continúa)

**Advertencia (Continúa)**

Tenga especial cuidado al utilizar su espejo retrovisor interior cuando se ajusta para modo anti-deslumbramiento.

El espejo retrovisor interior se debe ajustar antes de conducir con la visera desplegada para evitar el contacto entre ellos. Esto ocurre porque el espejo retrovisor interior tiene doble articulación.

La falla en asegurar una vista posterior clara para conducir puede resultar en una colisión, causando daños a su vehículo y otros vehículos y/o lesiones personales.

Si está equipado con OnStar, el vehículo puede tener tres botones de control en la parte inferior del espejo retrovisor. Para mayor información vea *Descripción general OnStar* ⇨ 190.

### Espejo retrovisor de atenuación automática

Si está equipada, la atenuación automática reduce el resplandor de los faros que vienen desde de la parte trasera. La función de atenuación se enciende al arrancar el vehículo.

## Ventanas

### ⚠ Advertencia

Nunca deje a un niño, adulto minusválido o mascota solo en un vehículo, especialmente con las ventanas cerrados en clima tibio o cálido. Pueden verse expuestos al calor extremo y sufrir lesiones permanentes o incluso fatales debido a la insolación.

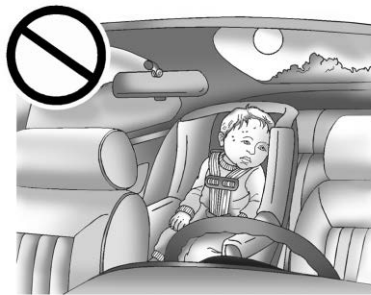

La aerodinámica del vehículo está diseñada para mejorar el rendimiento del combustible. Esto puede producir un sonido de pulsación cuando alguna de las dos ventanas traseras

esté abierta y las delanteras estén cerradas. Para reducir el sonido, abra una ventana delantera o el quemacocos, si está equipado.

## Ventanas eléctricas

### ⚠ Peligro

Tenga cuidado al accionar las ventanas eléctricas. Riesgo de daño, particularmente a los niños. Si hay niños en los asientos traseros, active el sistema de seguridad para niños en las ventanas eléctricas. Mantenga una estrecha vigilancia sobre las ventanas al cerrarlas. Asegúrese que nada quede atrapado en ellas mientras se mueven.

Las ventanas eléctricas funcionan cuando la ignición está en encendida, en ACC/ ACCESSORY (Accesorios), o en Energía retenida para los accesorios (RAP). Consulte *Energía retenida para los accesorios (RAP)* ⇨ 103.

Después de apagar el encendido, el funcionamiento de la ventana se desactiva cuando se abre cualquier puerta.

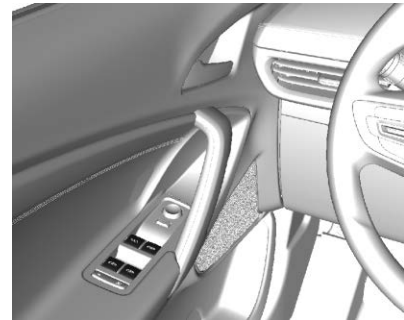

Accione el interruptor para la ventana respectiva oprimiendo o jalando para cerrar.

### ⚠ Peligro

Las partes del cuerpo que estén fuera del vehículo pueden ser golpeadas por objetos que van pasando. Mantenga todas las partes del cuerpo dentro del vehículo.

Los niños pueden operar y quedar atrapados por las ventanas eléctricas.

No deje sus llaves o niños solos en su vehículo.

(Continúa)

**Peligro (Continúa)**

Pueden ocurrir lesiones graves o fallecimientos por el uso incorrecto de las ventanas eléctricas.

**Operación**

Puede operar las ventanas eléctricas usando los interruptores de ventana eléctrica en cada tablero de puerta.

Para abrir la ventana, oprima el interruptor.

Para cerrar la ventana, levante en el interruptor.

**Operación rápida de la ventana**

Las ventanillas con una función de ascenso o descenso automático permite que se baje o suba la ventanilla sin sostener el interruptor. Todas las ventanas tienen descenso automático y ascenso automático. Jale un interruptor de ventana hacia arriba o empújelo hacia abajo por 1 segundo y libérela, y la ventana sube o baja automáticamente. Detenga la ventana presionando o jalando brevemente el interruptor en la misma dirección.

**Programación electrónica de ventana**

Puede ser necesario programar las ventanas eléctricas si la batería del vehículo se ha desconectado o descargado. Para programar la ventana:

1. Encienda el interruptor de ignición.
2. Cierre la ventana que se está programando y continúe jalando el interruptor durante al menos 5 segundos después de cerrarla.
3. Repita el paso 2 para cada ventana.

**Función anti atrapamiento**

En caso de que haya detección de obstáculos mientras que la ventana con función anti-atrapamiento se cierra automáticamente, la ventana se abrirá automáticamente por seguridad.

**Precaución**

La función anti atrapamiento podría no operar después de varios usos. No opere el interruptor de la ventana sin intención de abrir o cerrarla.



**Programación de las ventanas eléctricas**

Puede ser necesario programar si la batería del vehículo se ha desconectado o descargado. Si la ventana no puede elevarse rápidamente, programe la ventana:

1. Cierre todas las puertas.
2. Gire la ignición a encendido o ACC/ACCESSORY (accesorios).
3. Abrir parcialmente la ventana a ser programada, luego ciérrela y continúe jalando el interruptor brevemente después de que la ventana se haya cerrado totalmente.
4. Abra la ventana y continúe presionando el interruptor brevemente después de que se haya abierto la ventana completamente.

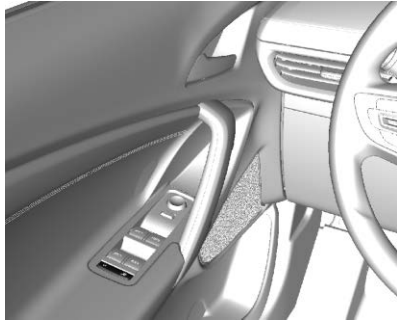
### Sistema de protección de niños para las ventanas traseras



Presione el interruptor  para desactivar el interruptor de las ventanas eléctricas de la puerta trasera. Para activar, presione  nuevamente.

### Sobrecarga

Si las ventanas se operan repetidamente dentro de intervalos cortos, el funcionamiento de las ventanas se desactiva por algún tiempo.

### Ventanilla trasera con calefacción

Se opera presionando el botón .

La calefacción funciona con el motor en operación y se apaga automáticamente después de un tiempo presionando nuevamente el botón.

#### Precaución

No utilice instrumentos punzantes o limpiadores para ventanas abrasivos en la ventana trasera de su vehículo.

No raye o dañe los cables del desempañador cuando limpie o trabaje cerca de la ventana trasera.

### Viseras



Los parasoles se pueden plegar hacia abajo o girarse a un lado para evitar deslumbramiento.

Ambas viseras tienen espejos integrales. El espejo del conductor debe estar cerrado cuando conduzca.

#### Peligro

No coloque la visera de tal forma que bloquee la visibilidad del camino, el tráfico u otros objetos.



## Techo

### Quemacocos

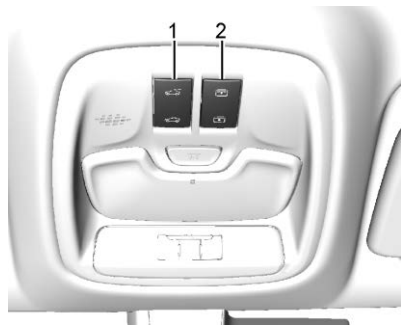



1. Interruptor del quemacocos
2. Interruptor del parasol

Si está equipado, el quemacocos sólo funciona cuando la ignición se encuentra encendida o en ACC/ACCESSORY (accesorios), o cuando la Energía retenida para los accesorios (RAP) está activa. Consulte *Energía retenida para los accesorios (RAP)* ⇨ 103.

#### Interruptor del quemacocos



**Apertura rápida/cierre rápido** : Para abrir rápidamente el quemacocos, oprima completamente y suelte  (1). Oprima el



interruptor nuevamente para detenerlo. Para cerrar rápidamente el quemacocos, oprima completamente y suelte  (1). Oprima el interruptor nuevamente para detenerlo.

**Abrir/Cerrar (Modo manual)** : Para abrir el quemacocos, oprima sin soltar  (1) hasta que el quemacocos alcance la posición que desee. Presione y sostenga  (1) para cerrarlo.

**Ventilación** : Desde la posición cerrada, presione  (1) para ventilar el quemacocos.

#### Interruptor del parasol

**Apertura rápida/cierre rápido** : Para abrir rápidamente el parasol, oprima completamente y suelte  (2). Para cerrar rápidamente el parasol, oprima completamente y suelte  (2). Oprima el interruptor nuevamente para detenerlo.

**Open/Close** : Para abrir el parasol, oprima sin soltar  (2) hasta que el parasol alcance la posición que desee. Presione  (2) para cerrar rápidamente la visera.

Cuando el techo corredizo está abierto, se eleva automáticamente un deflector de aire. El deflector de aire se retrae cuando se cierra el techo corredizo.

#### Sistema de reversa automática

El quemacocos tiene un sistema de reversa automática que solo está activo cuando el quemacocos se opera en modo de cierre rápido.

Si se encuentra un objeto en la trayectoria del cierre rápido, el sistema de reversa detectará un objeto, se detendrá, y abrirá el quemacocos nuevamente.

Si las heladas u otras condiciones impiden el cierre, anule la función cerrando el quemacocos en modo manual. Para detener movimiento, suelte el interruptor.

En caso de que haya dificultades cerrando el quemacocos por heladas u otras condiciones, es posible anular el sistema de reversa. Para anular el sistema de reversa, cierre en modo manual. Para detener el movimiento, suelte el interruptor.

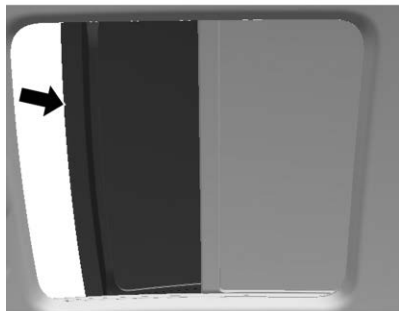

La tierra y la basura se pueden acumular en el sello del quemacocos o en los carriles. Esto podría causar problemas con la operación del techo corredizo o ruido. Podría taponar también el sistema de drenaje de agua. Periódicamente abra el quemacocos y retire cualquier obstáculo o basura suelta. Limpie el sello del quemacocos y el área de sellado del techo utilizando un trapo limpio, jabón suave y agua. No retire la grasa del quemacocos.

Si se ve agua goteando hacia el sistema de drenaje, es normal.

## Asientos y sistemas de sujeción

### Cabeceras

Cabeceras ..... 22

### Asientos delanteros

Posición del asiento ..... 24

Ajuste del asiento ..... 24

Respaldos reclinables ..... 25

### Asientos Traseros

Asientos Traseros ..... 26

### Cinturones de seguridad

Cinturones de seguridad ..... 27

Cómo usar correctamente los cinturones de seguridad ..... 28

Cinturón de seguridad de tres puntos ..... 30

Uso del cinturón de seguridad durante el embarazo ..... 32

Revisión del sistema de seguridad ..... 32

Cuidado de cinturón de seguridad ..... 33

Reemplazo de partes del sistema del cinturón de seguridad después de una colisión ..... 33

### Sistema de bolsas de aire

Sistema de bolsas de aire ..... 33

Sistema frontal de bolsas de aire ..... 35

Sistema de bolsa de aire lateral ..... 36

Sistema de bolsa de aire de cortina .... 37

Interruptor de encendido-apagado de la bolsa de aire ..... 38

### Restricciones para niños

Sistemas de Restricción para Niños .... 39

Ubicaciones de instalación de restricción para niños ..... 42

Sistemas de Restricción para Niños ISOFIX ..... 45

Sistemas de restricción para niños de anclaje superior ..... 48

## Cabeceras

### Asientos delanteros

#### Advertencia

Existe una mayor probabilidad que los ocupantes sufran una lesión de cuello/columna en un accidente con cabeceras que no estén instaladas y ajustadas adecuadamente. No conduzca hasta que las cabeceras de todos los ocupantes estén instaladas y ajustadas adecuadamente.

Los asientos frontales del vehículo tienen cabeceras ajustables en las posiciones de asiento de ventana.



Ajuste las cabeceras de tal forma que la parte superior de la misma esté a la misma altura que la parte superior de la cabeza del ocupante. Esta posición reduce la probabilidad de una lesión de cuello durante un accidente.

Puede ajustarse la altura de la cabecera.

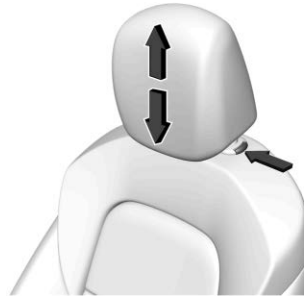

Jale la cabecera hacia arriba para elevarla. Trate de mover la cabecera para cerciorarse que está asegurada en su posición.

Para bajar la cabecera, pulse el botón ubicado en la parte superior del respaldo, y empuje la cabecera hacia abajo. Trate de mover la cabecera después de liberar el botón para asegurarse que esté trabada en su lugar.

### Asientos Traseros

Los asientos traseros del vehículo tienen cabeceras ajustables.



Puede ajustarse la altura de la cabecera. Jale la cabecera hacia arriba para elevarla. Trate de mover la cabecera para cerciorarse que está asegurada en su posición.

Para bajar la cabecera, pulse el botón ubicado en la parte superior del respaldo, y empuje la cabecera hacia abajo. Trate de mover la cabecera después de liberar el botón para asegurarse que esté trabada en su lugar.

## Asientos delanteros

### Posición del asiento.

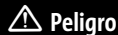

**Peligro**

Solamente conduzca con el asiento ajustado correctamente.



- Siéntese lo más atrás que le sea posible en el respaldo. Ajuste la distancia entre el asiento y los pedales de modo que sus piernas estén ligeramente anguladas al presionar los pedales.
- Siéntese con sus hombros lo más atrás que le sea posible en el respaldo. Establezca la inclinación del respaldo de

modo que pueda alcanzar el volante fácilmente con sus brazos ligeramente doblados. Mantenga el contacto entre sus hombros y el respaldo al girar el volante. No incline el respaldo demasiado hacia atrás. Le recomendamos un ángulo máximo de aproximadamente 25°.

- Ajuste el volante. Vea *Ajuste del volante de dirección* ⇨ 55.
- Ajuste la altura del asiento suficientemente alto para tener un campo de visión claro de todos los lados y en todos los instrumentos de la pantalla.
- Ajuste la cabecera. Vea *Cabeceras* ⇨ 22.

### Ajuste del asiento



**Advertencia**

Puede perder el control del vehículo si intenta ajustar el asiento del conductor mientras el vehículo está en movimiento. Ajuste el asiento del conductor sólo cuando el vehículo no se está moviendo.



Para regular la posición del asiento:

1. Jale la manija en la parte delantera del cojín del asiento para desbloquearlo.
2. Mueva el asiento hacia adelante o hacia atrás para liberar la manija.
3. Trate de mover el asiento hacia adelante y hacia atrás para asegurarse que esté asegurado en su lugar.

**Ajustador de altura del asiento**

Si está equipado, mueva la palanca hacia arriba o hacia abajo para subir o bajar el asiento.

**Respaldos reclinables****⚠ Advertencia**

Sentarse en posición reclinada cuando el vehículo esté en movimiento puede ser peligroso. Incluso cuando se abrochen, los cinturones de seguridad no pueden hacer su trabajo.

(Continúa)

**Advertencia (Continúa)**

El cinturón de hombro no estará contra su cuerpo. En su lugar, estará delante de usted. En un accidente, puede ir hacia éste, y recibir lesiones de cuello u otras.

El cinturón de seguridad de dos puntos podría elevarse por encima de su abdomen. La fuerza del cinturón estará ahí, no en sus huesos de la pelvis. Esto podría causar lesiones internas serias.

Ponga el respaldo en posición vertical para una protección adecuada cuando el vehículo esté en movimiento. Entonces, siéntese bien en el asiento y colóquese el cinturón de seguridad adecuadamente.



No tenga el respaldo reclinado si el vehículo está en movimiento.

**Respaldos reclinables manuales****⚠ Advertencia**

Si cualquiera de los respaldos no está asegurado, se podría mover hacia adelante en un alto repentino o impacto. Esto puede lastimar a la persona que está sentada en él. Siempre empuje y jale los respaldos para asegurarse que estén trabados.



Para reclinar un respaldo manual:

1. Levante la palanca.
2. Mueva el respaldo hasta la posición deseada y suelte la palanca para asegurar el respaldo en su lugar.
3. Empuje y jale el respaldo para asegurar que esté trabado.

Para regresar el respaldo a la posición vertical:

1. Levante completamente la palanca sin aplicar presión al respaldo y el respaldo regresará a la posición vertical.
2. Empuje y jale el respaldo para asegurar que esté trabado.

## Asientos Traseros

### Plegando el respaldo

Los respaldos traseros se pueden plegar.

Para doblar los respaldos traseros:

1. Coloque los respaldos delanteros en posición vertical. Vea *Respaldos reclinables* ⇨ 25.

#### Precaución

Doblar un asiento trasero con los cinturones de seguridad todavía colocados puede causar daño al asiento o a los cinturones de seguridad. Siempre desabroche los cinturones de seguridad y regréselos a su posición normal de almacenamiento antes de doblar un asiento trasero.

2. Desabroche el cinturón de seguridad trasero.



3. Jale la palanca en la parte superior del respaldo para desbloquear el respaldo. Una porción roja en la palanca del respaldo aparece cuando el respaldo está desbloqueado.
4. Doble el respaldo hacia adelante.
5. Repita los pasos para el otro respaldo, si lo desea.

Para elevar el respaldo:

#### Advertencia

Un cinturón de seguridad que esté enrutado inadecuadamente, que no esté abrochado adecuadamente, o que esté torcido no suministrará la debida

(Continúa)

**Advertencia (Continúa)**

protección durante una colisión. La persona que utilice el cinturón puede lesionarse seriamente. Después de elevar el respaldo trasero, revise siempre para asegurar que los cinturones de seguridad estén orientados adecuadamente y estén bien asegurados, y que no estén torcidos.

1. Eleve el respaldo y empújelo hacia atrás firmemente hasta que se asegure en su lugar.

Use las dos manos para presionar firmemente contra el respaldo. Aplique suficiente presión a ambos lados del respaldo para asegurarlo cuando lo regrese a su posición vertical.

Repita los pasos para el otro respaldo, si lo desea.

** Advertencia**

Si el respaldo del asiento no está asegurado, éste se puede mover hacia adelante durante un alto repentino o un choque. Esto puede lastimar a la persona que está sentada en él. Siempre jale hacia  
(Continúa)

**Advertencia (Continúa)**

adelante sobre la parte superior del respaldo en el área del seguro para asegurar que esté bloqueado.

2. Cuando el respaldo se levante y asegure en su lugar, la porción roja en las palancas de liberación en manos lados externos no será visible. Empuje y jale sobre el respaldo para asegurar que esté bloqueado en posición y revise visualmente que no se vea la porción roja en ambas palancas de liberación del respaldo trasero antes de conducir.

Mantenga el asiento en la posición vertical y bloqueada cuando no esté en uso.

**Cinturones de seguridad**

Esta sección describe cómo utilizar los cinturones de seguridad correctamente, y algunas cosas que no se deben hacer.

** Advertencia**

No deje que nadie viaje en el auto cuando un cinturón de seguridad no se pueda utilizar adecuadamente. En un  
(Continúa)

**Advertencia (Continúa)**

accidente, si usted o los pasajeros no están usando los cinturones de seguridad, las lesiones podrían ser mucho mayores que si usaran los cinturones de seguridad. Puede resultar seriamente dañado o morir al golpear cosas dentro del vehículo con mayor fuerza o salir disparado del vehículo. Además, cualquiera que no esté asegurado podría golpear a los demás ocupantes del vehículo.

Es extremadamente peligroso viajar en el área de carga, dentro o fuera de un vehículo. En una colisión, es muy probable que los pasajeros que viajen en estas áreas se lastimen seriamente o mueran. No permita que los pasajeros viajen en ninguna área de su vehículo que no esté equipada con asientos y cinturones de seguridad.

Siempre use el cinturón de seguridad, y verifique que todos los pasajeros también estén asegurados adecuadamente.



Este vehículo tiene indicadores como un recordatorio para abrochar los cinturones de seguridad. Vea *Recordatorios de cinturón de seguridad* ⇨ 62.

### Por qué funcionan los cinturones de seguridad



Al ir en el vehículo, usted viaja a la velocidad del mismo. Si algo detiene el vehículo de manera abrupta, usted continuará viajando hasta que algo lo detenga. ¡Podría ser el parabrisas, el tablero de instrumentos o los cinturones de seguridad!

Al usar el cinturón de seguridad, usted y el vehículo se detendrán juntos. Hay más tiempo para detenerse debido a que usted

se detiene en una distancia larga, y cuando usa el cinturón de manera adecuada, sus huesos más fuertes son los que recibirán las fuerzas de los cinturones de seguridad. Por eso usar los cinturones de seguridad tiene mucho sentido.

### Preguntas y respuestas respecto a cinturones de seguridad

**Q: ¿Quedaré atrapado en el vehículo después de un accidente si uso el cinturón de seguridad?**

**A:** Podría *quedar atrapado* - ya sea que use o no el cinturón de seguridad. Sus probabilidades de permanecer consciente durante o después del accidente, de tal forma que *pueda* desabrocharse y salir, son *mucho* mayores si tiene el cinturón.

**Q: Si mi vehículo tiene bolsas de aire, ¿por qué tengo que usar los cinturones de seguridad?**

**A:** Las bolsas de aire son sólo los sistemas complementarios. Trabajan *con* los cinturones de seguridad — no en lugar de ellos. Ya sea que se proporcione una bolsa de seguridad o no, todos los ocupantes se tienen que abrochar los cinturones para obtener la mayor protección.

También, en casi todas las regiones, la ley requiere el uso de los cinturones de seguridad.

### Cómo usar correctamente los cinturones de seguridad

Siga estas reglas para la protección de todos.

Estas son cosas adicionales que debe saber sobre los cinturones de seguridad y los niños, incluyendo niños más pequeños y bebés. Vea *Sistemas de Restricción para Niños* ⇨ 39 si un niño viajará en el vehículo. Revise y siga las reglas para niños además de las siguientes reglas.

Es muy importante que todos los ocupantes se abrochen el cinturón. Las estadísticas muestran que las personas que no usan el cinturón de seguridad se lastiman con mayor frecuencia en accidentes que las personas que los usan.

Hay cosas importantes que debe saber acerca de cómo usar un cinturón de seguridad de manera adecuada.

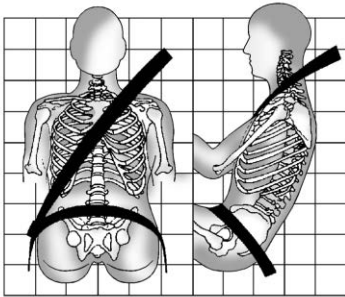

- Siéntese derecho y siempre mantenga sus pies sobre el piso al frente (si es posible).
- Siempre utilice la hebilla correcta para su cinturón.
- Use la parte del cinturón que va sobre el regazo en la parte baja y ajustada sobre las caderas, apenas tocando los muslos. En un choque, éste aplica la fuerza a los huesos pélvicos fuertes y es menos probable que usted se deslice debajo del cinturón del regazo. Si se desliza bajo éste, el cinturón aplicaría la fuerza sobre su abdomen. Esto podría causar lesiones serias o incluso fatales.
- Use el cinturón de hombro sobre el hombro y cruzado sobre el pecho. Estas partes del cuerpo son mejores para

absorber las fuerzas de restricción. El cinturón del hombro se bloquea si hay un alto repentino o choque.

### ⚠ Advertencia

Podría resultar seriamente lesionado, o incluso morir, si no utiliza el cinturón de seguridad de manera adecuada.

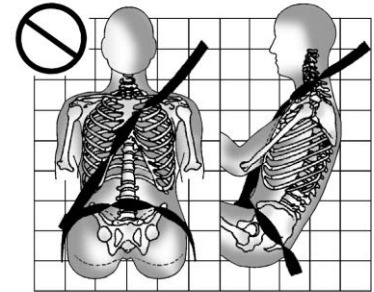
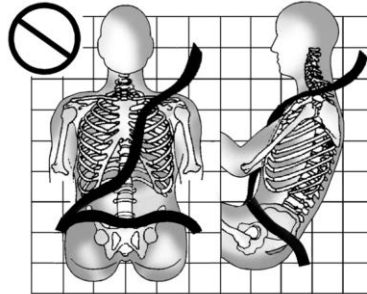

Nunca permita que el cinturón del regazo o del hombro se aflojen o se doblen.

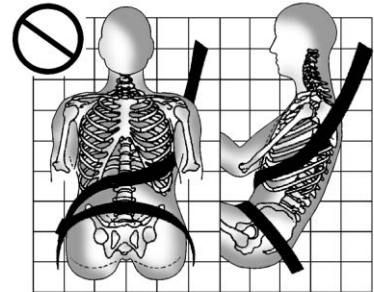

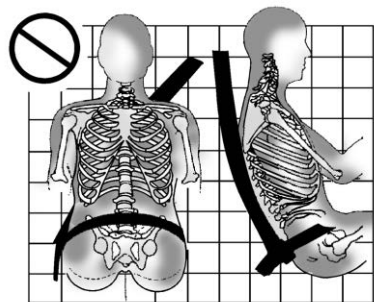

Nunca utilice el cinturón del hombro debajo de ambos brazos o detrás de su espalda.

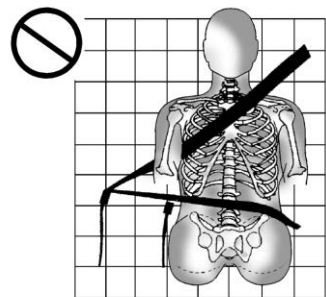

Siempre utilice la hebilla correcta para su cinturón.

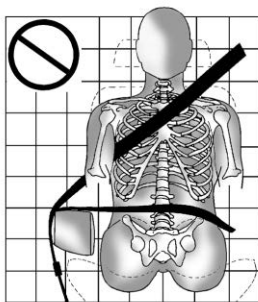

Nunca coloque el cinturón del regazo o del hombro sobre un descansabrazos.

### Cinturón de seguridad de tres puntos

Todas las posiciones de asientos del vehículo tienen un cinturón de regazo-hombro.

Las siguientes instrucciones explican cómo utilizar el cinturón de regazo-hombro adecuadamente.

1. Ajuste el asiento, si el asiento es ajustable, de tal forma que se pueda sentar recto.

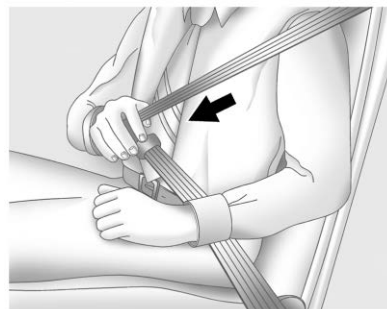

2. Sujete la placa de cerrojo y jale el cinturón frente a usted. No permita que se tuerza.

El cinturón de regazo-hombro se puede bloquear si jala el cinturón a través de usted demasiado rápido. Si esto sucede, permita que el cinturón retroceda ligeramente para desbloquearlo. Después jale el cinturón frente a usted con más lentitud.

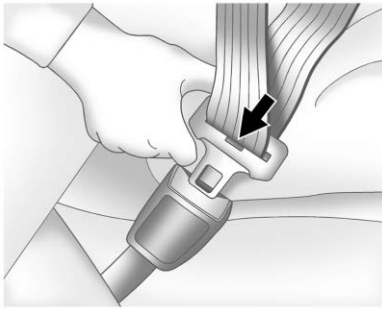

3. Empuje la placa de cerrojo dentro del broche hasta que escuche un sonido de clic.

Jale hacia arriba la placa de cerrojo para asegurarse que esté cerrada.

Coloque el botón de liberación sobre el broche de tal forma que el cinturón de seguridad se desabroche rápidamente si es necesario.

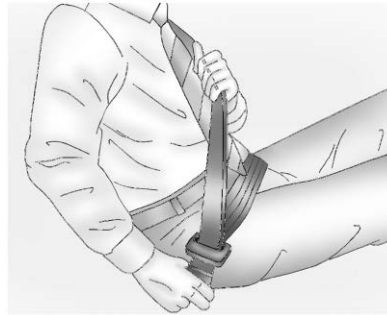

4. Para apretar la parte de la cintura, jale el cinturón de hombro hacia arriba.

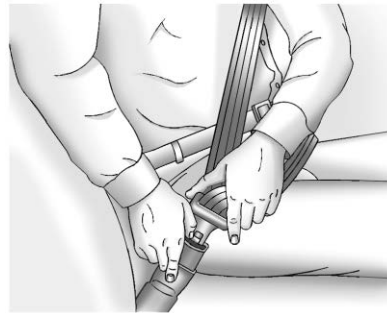

Para desabrochar el cinturón, presione el botón del broche. El cinturón debería regresar a su posición de almacenamiento.

Siempre guarde el cinturón de seguridad lentamente. Si el tejido del cinturón de seguridad regresa rápidamente a la posición guardada, el retractor se puede bloquear y no se puede extraer. Si esto sucede jale el cinturón de seguridad firmemente para desbloquear el tejido y después libérela. Si el tejido sigue bloqueado en el retractor, consulte a su distribuidor.

Asegúrese que el cinturón de seguridad esté fuera del camino antes de cerrar una puerta. Si la puerta se cierra con fuerza contra el cinturón de seguridad, se pueden dañar tanto al cinturón de seguridad como al vehículo.

### **Pretensores de cinturón de seguridad**

Este vehículo tiene pretensores de cinturón de seguridad para los ocupantes externos delanteros. Aunque no se puedan ver los pretensores de cinturón de seguridad, estos son parte del ensamble del cinturón de seguridad. Estos ayudan a ajustar los cinturones de seguridad durante las etapas tempranas de un choque frontal, casi frontal o trasero, si se cumplen las condiciones de

umbral para la activación del pretensor. Y, si el vehículo tiene bolsas de aire de impacto lateral instaladas en el asiento, los pretensores del cinturón de seguridad pueden ayudar a apretar los cinturones de seguridad en un choque lateral.

Los pretensores sólo funcionan una vez. Si los pretensores se activan en una colisión, será necesario reemplazar los pretensores y probablemente otras partes del sistema del cinturón de seguridad del vehículo. Vea *Reemplazo de partes del sistema del cinturón de seguridad después de una colisión* ⇨ 33.

No se siente sobre el cinturón de seguridad exterior mientras entra o sale del vehículo o en cualquier momento mientras está sentado en el asiento. Sentarse sobre el cinturón de seguridad puede dañar el tejido y el hardware.

### Uso del cinturón de seguridad durante el embarazo

Los cinturones de seguridad funcionan para todos, incluyendo mujeres embarazadas. Como todos los ocupantes, es más probable que ellas se lesionen seriamente si no utilizan los cinturones de seguridad.



Una mujer embarazada debe usar el cinturón de regazo-hombro, y la porción de cintura debe usarse lo más bajo posible, debajo del abultamiento, durante todo el embarazo.

La mejor forma de proteger al feto es proteger a la madre. Cuando el cinturón de seguridad se usa adecuadamente, es más probable que el feto no se lastime durante un choque. Para las mujeres embarazadas, así como para todos, la clave para que los cinturones de seguridad sean efectivos es usarlos adecuadamente.

### Revisión del sistema de seguridad

Verifique periódicamente el recordatorio del cinturón de seguridad, los cinturones de seguridad, las placas de seguro, retractores,

ajustadores de altura de cinturón de hombro (si están equipados), y los anclajes del cinturón de seguridad para asegurar que estén en buenas condiciones de operación. Busque cualquier parte del sistema del cinturón de seguridad suelto o dañado que pueda evitar que el sistema del cinturón de seguridad funcione adecuadamente. Pida a su distribuidor que lo repare. Los cinturones de seguridad rotos, desgastados o torcidos pueden no protegerlo durante un choque. Los cinturones de seguridad rotos o desgastados podrían romperse bajo las fuerzas de impacto. Si un cinturón está desgastado o deshilachado, pida que lo reemplacen de inmediato. Si un cinturón está torcido, puede ser posible eliminar la torcedura volteando la placa de seguro en el tejido. Si la torcedura no se puede corregir, pida a su distribuidor que la arregle.

Asegúrese que la luz de recordatorio del cinturón de seguridad funcione. Vea *Recordatorios de cinturón de seguridad* ⇨ 62.

Mantenga los cinturones de seguridad limpios y secos. Vea *Cuidado de cinturón de seguridad* ⇨ 33.

## Cuidado de cinturón de seguridad

Mantenga los cinturones limpios y secos.

Los cinturones de seguridad se deben cuidar y mantener adecuadamente.

El hardware del cinturón de seguridad se debe mantener seco y libre de polvo o desechos. Conforme sea necesario, las superficies duras exteriores y el tejido del cinturón de seguridad se pueden limpiar ligeramente con jabón suave y agua. Asegúrese que no haya polvo o desechos excesivos en el mecanismo. Si existe polvo o desechos en el sistema, por favor consulte a su distribuidor. Las partes se necesitan reemplazar para asegurar la funcionalidad adecuada del sistema.

### Advertencia

No blanquee ni tiña el tejido del cinturón de seguridad. Puede debilitar gravemente el tejido. En un choque, es posible que no proporcionen la protección adecuada. Limpie y enjuague el tejido del cinturón de seguridad solamente con jabón suave y agua tibia. Deje que el tejido se seque.

## Reemplazo de partes del sistema del cinturón de seguridad después de una colisión

### Advertencia

Un choque puede dañar el sistema del cinturón de seguridad del vehículo. Un sistema de cinturón de seguridad dañado puede no proteger adecuadamente a la persona que lo use, lo que puede resultar en lesiones serias o incluso la muerte durante un choque. Para ayudar a asegurar que los sistemas de cinturón de seguridad funcionen adecuadamente después de un choque, pida que sean revisados y se realicen los reemplazos necesarios tan pronto como sea posible.

El reemplazo de los cinturones de seguridad puede no ser necesario después de un choque menor. Pero los ensamblajes de cinturón de seguridad que se usaron durante cualquier choque pueden haberse tensado o dañado. Vea a su distribuidor para que revise o reemplace los ensamblajes de cinturón de seguridad.

Pueden ser necesarias partes nuevas y reparaciones incluso si el sistema de cinturón de seguridad no estaba en uso durante el choque.

Pida que verifiquen los pretensores del cinturón de seguridad si el vehículo estuvo en un choque, o si la luz de disponibilidad de bolsa de aire permanece encendida después de que encienda el vehículo o mientras conduce. Vea *Luz de disponibilidad de bolsa de aire* ⇨ 62.

### Advertencia

Los procedimientos de seguridad siempre deben observarse al desechar el vehículo o sus partes. Sólo deben desecharse en los centros de servicio autorizado, para proteger el ambiente y su salud.

## Sistema de bolsas de aire

El sistema de bolsas de aire consiste de varios sistemas individuales.

Cuando se accionan, las bolsas de aire se inflan en milisegundos. También se desinflan tan rápido que muchas veces es imperceptible durante la colisión.

**⚠ Peligro**

Si se manejan incorrectamente, los sistemas de bolsa de aire se pueden activar e inflar.

El conductor se debe sentar tan atrás como sea posible siempre y cuando pueda conservar el control del vehículo. Si está sentado muy cerca de la bolsa de aire, puede causar lesiones fatales o graves cuando se infle.

Para máxima protección de seguridad en todo tipo de choque, todos los ocupantes incluyendo al conductor siempre deberán usar sus cinturones de seguridad para minimizar el riesgo de lesiones graves o fatales en caso de un choque. No se siente ni se recargue innecesariamente cerca de la bolsa de aire mientras el vehículo esté en movimiento.

La bolsa de aire puede causar raspones en la cara o cuerpo, lesiones por vidrios rotos o quemaduras debido al inflado cuando se despliega la bolsa de aire.

**Nota**

Los sistemas de bolsa de aire y el control electrónico del tensor del cinturón están ubicados en el área de la consola central. No ponga objetos magnéticos en esta área.

No introduzca nada en las tapas de la bolsa de aire y no las cubra con otros materiales.

Cada bolsa de aire se activa solamente una vez. Reemplace las bolsas de aire que se hayan desplegado en un Distribuidor Chevrolet.

No haga ninguna modificación al sistema de bolsa de aire ya que esto invalidará la aprobación del tipo de vehículo. Pida que un Distribuidor Chevrolet retire el volante, el tablero de instrumentos, todas las partes de tableros, los sellos de las puertas, las manijas y los asientos.

Cuando las bolsas de aire se inflan, los gases calientes de escape pueden causar quemaduras.

**⚠ Peligro**

Nunca permita que niños, infantes, mujeres embarazadas, ni ancianos ni los débiles se sienten en el asiento del

(Continúa)

**Peligro (Continúa)**

pasajero delantero equipado con bolsas de aire. No maneje con un asiento de bebé equipado en ese lugar. En caso de accidente, el impacto de la bolsa de aire inflada puede causar lesiones en la cara o un accidente fatal.

**Precaución**

Si el vehículo es golpeado por topes u objetos en caminos sin pavimentar o aceras, las bolsas de aire se pueden inflar. Conduzca lentamente sobre superficies no diseñadas para tráfico de vehículos para prevenir el despliegue de la bolsa de aire no intencional.

Vea *Luz de disponibilidad de bolsa de aire*  
⇒ 62.

### Sistema de asiento de seguridad infantil para asiento de pasajero delantero con sistemas de bolsa de aire.



NUNCA use un asiento de seguridad para niños que vea hacia atrás en un asiento protegido por una BOLSAS DE AIRE ACTIVA frente a éste; puede ocurrir la MUERTE o LESIONES SERIAS para el NIÑO.

Por razones de seguridad, sólo se debe usar un sistema de asiento de seguridad infantil que vea hacia adelante sujeto a las instrucciones y restricciones en la tabla.

La etiqueta de la bolsa de aire está ubicada en ambos lados de la visera del pasajero delantero. Consulte Desactivación de bolsa de aire.

### Sistema frontal de bolsas de aire

El sistema de bolsa de aire delantera consiste en una bolsa de aire en el volante y una en el tablero de instrumentos del lado del pasajero. A las mismas se les puede identificar por la palabra **BOLSAS DE AIRE**.

El sistema de bolsa de aire delantera se acciona en caso de un accidente de cierta gravedad en la zona descrita. La ignición debe estar encendida.

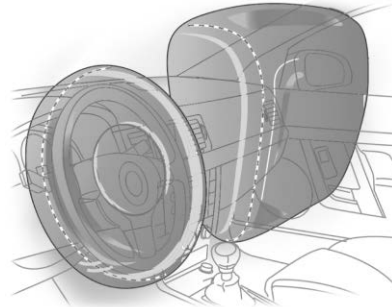

Las bolsas de aire delanteras son dispositivos de protección complementarios, que junto con los cinturones de seguridad delanteros, incrementan la protección de los pasajeros delanteros en una colisión frontal en un vehículo que desacelerar de forma muy

abrupta. Su función es proteger la cabeza y el pecho contra impacto violento en el volante o el tablero de instrumentos en accidentes donde los cinturones de seguridad no serían suficientes para prevenir lesiones serias y/o la muerte.

El sistema de bolsa de aire no se desplegará en una colisión frontal con menor severidad, en la que el cinturón de seguridad sea suficiente para proteger a los pasajeros, en colisiones laterales o en la parte trasera del vehículo, en volcaduras o derrapes y otras situaciones en las que el pasajero no sea proyectado hacia el frente con severidad.

Es importante recalcar que la velocidad del vehículo y la desaceleración impuestas a los ocupantes son factores determinantes para el despliegue de la bolsa de aire.

Un módulo electrónico administra la activación del sistema.

La necesidad para la ignición de los generadores de gas provista inflará las bolsas para amortiguar el contacto del ocupante delantero con el volante y el tablero de instrumentos.



El sonido generado por el despliegue de las bolsas de aire, a través del generador de gas, no es dañino para el sistema auditivo humano.

### Peligro

Solamente se proporciona protección óptima cuando el asiento esté en la posición apropiada, consulte Posición del asiento en *Posición del asiento*. ⇨ 24. Mantenga el área donde se inflan las bolsas de aire libre de obstrucciones. Ajuste el cinturón de seguridad correctamente y engánchelo de manera segura. Solamente la bolsa de aire puede proteger.

### Recomendaciones importantes

- Nunca guarde ningún objeto entre la bolsa de aire y los ocupantes de los asientos, ya que en caso de que se infla la bolsa de aire, estos pueden ser lanzados contra los ocupantes, causando lesiones.
- No instale accesorios no originales en el volante o el tablero de instrumentos, ya que estos pueden interferir con la trayectoria de la bolsa de aire en el momento en que se infla, lo que impide

el funcionamiento del sistema, o ser arrojados hacia los ocupantes, resultando en lesiones.

- Nunca debe modificar los componentes de la bolsa de aire. La manipulación incorrecta puede hacer que se infla accidentalmente, ocasionando lesiones al conductor o al pasajero del asiento.
- El sistema electrónico que controla la bolsa de aire está situado en la consola delantera. Para evitar fallas, no coloque ningún objeto magnético cerca de la consola.
- En caso que el vehículo esté expuesto a inundaciones, busque la ayuda de un Distribuidor Chevrolet.
- El desensamble del volante y del tablero de instrumentos debe realizarlo únicamente un Distribuidor Chevrolet.
- Cada bolsa de aire está diseñada para desplegarse sólo una vez. Después que se despliegue, debe ser reemplazada inmediatamente por un Distribuidor Chevrolet.
- No lleve ni mantenga ningún objeto en su boca mientras conduce. Si la bolsa de aire se infla, el riesgo de lesiones o de un accidente fatal se incrementa considerablemente.

- Si transfiere el vehículo a un nuevo propietario, por favor infórmele que el vehículo está equipado con un sistema de bolsas de aire y que se deben leer y seguir las instrucciones dentro de este manual.
- Desensamblar un vehículo con una bolsa de aire no inflada puede ser muy peligroso. Cuando se deshaga de su vehículo, busque la ayuda de un Distribuidor Chevrolet.

### Sistema de bolsa de aire lateral

El sistema de bolsa de aire lateral consiste en una bolsa de aire en cada descansabrazos del asiento delantero. Éstas se pueden identificar por la palabra AIRBAG (bolsas de aire).

El sistema de bolsa de aire lateral se acciona en caso de un impacto lateral de cierta gravedad. La ignición debe estar encendida.

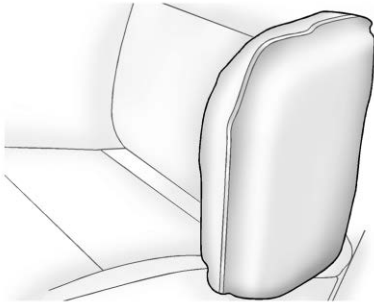

El riesgo de lesiones al cuerpo superior y la pelvis en el caso de una colisión lateral se reduce considerablemente.

### Precaución

- No instale las cubiertas del asiento.
  - No reemplace el revestimiento original con otro tipo de tela, incluyendo piel, ni instale cubiertas de protección a los asientos y en caso de reemplazo o daño, busque la asistencia de un Distribuidor Chevrolet.
  - No ponga su cuerpo o algún objeto (incluyendo almohadas) entre los asientos delanteros y las puertas. Los pasajeros de los asientos delanteros no
- (Continúa)

### Precaución (Continúa)

deben inclinarse o dormir apoyados en la puerta. Siéntese siempre en el centro del asiento.

- Utilice siempre los cinturones de seguridad.

### ⚠ Peligro

Mantenga el área donde se inflan las bolsas de aire libre de obstrucciones.

### ⚠ Peligro

Los niños que se sientan cerca de la Bolsa de aire lateral pueden estar en riesgo de una lesión grave o fatal si la Bolsa de aire se despliega, en especial si la cabeza, cuello o pecho del niño está cerca a la Bolsa de aire al momento del despliegue.

Nunca deje que su niño se incline sobre la puerta o cerca del módulo de Bolsa de aire lateral.

## Sistema de bolsa de aire de cortina

El sistema de bolsa de aire de cortina consiste en una bolsa de aire en el marco de techo en cada lado. Ésta se puede identificar por la palabra AIRBAG (bolsa de aire).

El sistema de bolsa de aire de cortina se acciona en caso de un impacto lateral de cierta gravedad. La ignición debe estar encendida.

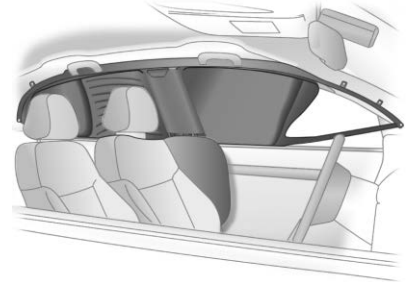

El riesgo de lesiones a la cabeza en el caso de un impacto lateral se reduce considerablemente.

### Peligro

- No permanezca cerca de la zona de despliegue de la bolsa de aire (no coloque objetos, incluyendo cojines).
- Use los ganchos ubicados sobre las puertas para colgar ropa ligera únicamente.
- No coloque ningún objeto dentro de los bolsillos de la ropa colgada.
- No sostenga las manijas de asistencia (sobre las puertas) mientras se conduce el vehículo.
- Siempre abróchese el cinturón de seguridad.
- No se recargue (ni se quede dormido) sobre las puertas delanteras o traseras. Siempre siéntese en la porción central del asiento.

## Interruptor de encendido-apagado de la bolsa de aire



El sistema de bolsa de aire frontal para el asiento del pasajero delantero se debe desactivar si se va a montar un sistema de asiento de seguridad para niños en este asiento. Los sistemas de bolsa de aire lateral

y de cortina, los tensores de cinturón y todo el sistema de bolsa de aire del conductor deberán permanecer activos.



El sistema de bolsa de aire del pasajero delantero se puede desactivar por medio de un seguro en el lado del tablero de instrumentos, visible cuando la puerta del pasajero delantero está abierta.

Utilice la llave del vehículo para elegir la posición:

OFF  (Apagado) la bolsa de aire del pasajero delantero está desactivada y no se inflará en caso de una colisión. El indicador de control  (Apagado) se ilumina continuamente. Un sistema de asiento de seguridad para niños se puede instalar de

acuerdo con la tabla Ubicaciones de instalación de asiento de seguridad para niños.

ON  (Encendido) la bolsa de aire del pasajero delantero está activa. No se pueden instalar sistemas de asiento de seguridad para niños.

Cambie la posición del interruptor justo cuando el vehículo esté detenido y la ignición esté apagada.

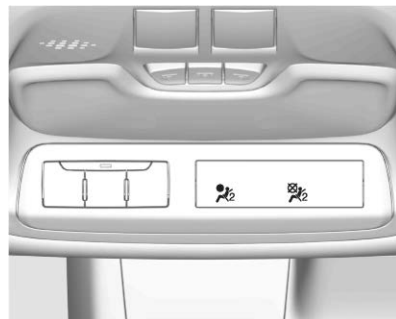

Mientras que el indicador de control  (Encendido) esté iluminado, los sistemas de bolsas de aire para el asiento de pasajero delantero se inflarán en caso de colisión.

Si ambos indicadores se iluminan al mismo tiempo o si no se iluminan los indicadores, hay una falla en el sistema. Repare la causa de la falla en un Distribuidor Chevrolet de inmediato.

**⚠ Peligro**

Active el sistema de bolsa de aire del pasajero delantero cuando un adulto esté en el asiento del pasajero delantero.

De otra manera, existe un riesgo de lesiones o accidente fatal para la persona que ocupó el asiento con la bolsa de aire del pasajero delantero desactivada.

## Restricciones para niños

### Sistemas de Restricción para Niños

#### Restricciones para niños

Los asientos traseros son la ubicación más conveniente para asegurar un sistema de asiento de seguridad para niños. Los bebés y niños deben estar sujetos adecuadamente por medio de sistemas de asiento de seguridad, en los términos de este manual.

Las caderas de un bebé son demasiado pequeñas y un cinturón de seguridad regular no permanecerá en el lugar correcto, como es necesario. De lo contrario, existe la posibilidad que el cinturón de seguridad permanezca en el abdomen del bebé, haciendo fuerza directamente sobre éste y puede causar lesiones serias en caso de una colisión.

#### Clasificación de asientos de seguridad para niños

Como referencia, los asientos de seguridad para niños disponibles en el mercado se clasifican en función de la masa del niño. Observe cuidadosamente las instrucciones de instalación y uso proporcionadas por el fabricante del asiento de seguridad para niños.

Grupo	Clase de peso
Grupo 0	Hasta 10 kg (22 lbs.)
Grupo 0+	Hasta 13 kg (28 lbs.)
Grupo I	9 a 18 kg (20 a 39 lbs.)
Grupo II	15 a 25 kg (34 a 55 lbs.)
Grupo III	22 a 36 kg (49 a 79 lbs.)

A

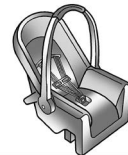

B



C

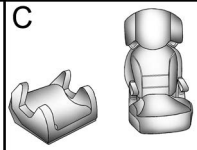

**Modelo A - Grupo 0 y 0+ (Asiento de bebé)**

**Modelo B - Grupo I (Asiento para niño)**

**Modelo C - Grupo II y III (asiento de refuerzo)**

**⚠ Peligro**

NUNCA use un asiento de seguridad para niños que vea hacia atrás en un asiento protegido por una BOLSA DE AIRE ACTIVA frente a éste; puede ocurrir la MUERTE o LESIONES SERIAS para el NIÑO.



**Nota**

Para una elección correcta del sistema de asiento para niños, es importante considerar no sólo los factores de edad y peso, sino también el biotipo del niño.

General Motors recomienda usar el sistema de asiento para niños de GM genuino.



**Nota**

Antes de adquirir un dispositivo de asiento para niños, revise si es adecuado para el cinturón de seguridad y el asiento del vehículo.

**⚠ Peligro**

- Cuando lleve a un niño, siga los procedimientos para transporte del niño establecidos por las leyes locales.
- Asegúrese que el dispositivo de asiento para niños esté instalado adecuadamente. Si el asiento para

(Continúa)

**Peligro (Continúa)**

niños no está sujeto adecuadamente, se incrementa el riesgo de lesiones serias en caso de accidente.

- No sujete o coloque objetos u otros materiales en el dispositivo de asiento para niños.
- No deje ningún objeto suelto en el vehículo. Durante un impacto, este objeto puede moverse y causar lesiones en los ocupantes.
- Después de retirar al niño del vehículo, mantenga el dispositivo de asiento de seguridad para niños sujeto con el cinturón de seguridad, para evitar que el dispositivo sea arrojado hacia el frente en caso de frenado repentino
- Si no es necesario mantener el dispositivo de asiento para niños en el asiento trasero, retírelo del vehículo y guárdelo.
- Después de un accidente, es necesario reemplazar el dispositivo de asiento de seguridad para niños ya que puede haber sufrido daños no visibles.

(Continúa)

**Peligro (Continúa)**

- Siempre use el dispositivo de asiento de seguridad para niños instalado adecuadamente incluso si el trayecto es corto.
- Permita que los niños entren y salgan del vehículo sólo del lado contrario al tráfico.

**Nota**

Asegúrese que el dispositivo de asiento de seguridad para niños:

- Esto es de acuerdo con las instrucciones proporcionadas por el fabricante del dispositivo de asiento para niños.
- Tengan la etiqueta de aprobación de cumplimiento de regulaciones de seguridad, en términos de las leyes locales.
- Sean adecuados para su vehículo.

**Ubicaciones de instalación de restricción para niños**

Opciones permisibles para sujetar un sistema de seguridad para niños con un cinturón de seguridad de tres puntos.

Clase de peso y edad	En el asiento delantero del pasajero		En los asientos traseros externos	En el asiento central trasero
	Bolsa de aire activada	Bolsa de aire desactivada		
Grupo 0: hasta 10 kg o aprox. 10 meses	X	U (1,2)	U/L (3)	X
Grupo 0+: hasta 13 kg o aprox. 2 años	X	U (1,2)	U/L (3)	X
Grupo I: 9 a 18 kg o aprox. 8 meses a 4 años	X	U (1,2)	U/L (3,4)	X
Grupo II: 15 a 25 kg o aprox. 3 meses a 7 años	X	X	U/L (3,4)	X
Grupo III: 22 a 36 kg o aprox. 6 a 12 años	X	X	U/L (3,4)	X

Clase de peso y edad	En el asiento delantero del pasajero		En los asientos traseros externos	En el asiento central trasero
	Bolsa de aire activada	Bolsa de aire desactivada		
<p><b>U:</b> Adecuación universal junto con cinturón de seguridad de tres puntos.</p> <p><b>L:</b> Adecuado para sistemas de asiento de seguridad para niños particulares de las categorías 'vehículo específico', 'restringido' o 'semi-universal'. El sistema de asiento de seguridad para niños debe ser aprobado para el tipo de vehículo específico (consulte la lista de tipo de vehículo del sistema de asiento de seguridad para niños).</p> <p><b>X:</b> No se permite sistema de asiento para niños en esta ubicación y en esta clase de peso.</p> <p><b>(1)</b> mueva el asiento hacia adelante tanto como sea necesario y ajuste la inclinación del respaldo del asiento tanto como sea necesario a una posición vertical para asegurar que el cinturón avance desde el punto de anclaje superior.</p> <p><b>(2)</b> mueva el ajuste de altura del asiento hacia arriba tanto como sea necesario y ajuste la inclinación del respaldo del asiento tanto como sea necesario a una posición vertical para asegurar que el cinturón esté apretado sobre el lado de la hebilla.</p> <p><b>(3)</b> mueva el asiento delantero respectivo al frente del sistema de asiento de seguridad para niños hacia adelante tanto como sea necesario.</p> <p><b>(4)</b> ajuste la cabecera respectiva conforme sea necesario o retírela si se requiere.</p>				

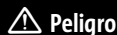
**Peligro****ADVERTENCIA – PELIGRO EXTREMO**

NUNCA use un asiento de seguridad para niños que vea hacia atrás en un asiento protegido por una BOLSA DE AIRE ACTIVA frente a éste, pueden ocurrir LESIONES FATALES o SERIAS para el NIÑO.

**Nota**

Las provisiones establecidas por las leyes coexisten con las disposiciones de este Manual.

**Aseguramiento de asientos de seguridad para niños con el cinturón de seguridad**

Cuando se utiliza un cinturón de seguridad de tres puntos para asegurar el asiento de seguridad para niños, siga las instrucciones que vienen con el asiento de seguridad para niños y las siguientes instrucciones:

1. Coloque el asiento con retención infantil sobre el asiento.
2. Tome la placa de cerrojo, y pase las porciones de cintura y hombro del cinturón de seguridad del vehículo a través o alrededor del asiento de seguridad para niños. Las instrucciones del asiento con retención infantil le mostrarán cómo hacerlo.
3. Empuje la placa de cerrojo dentro del broche hasta que escuche un sonido de clic.



- Coloque el botón de liberación sobre la hebilla, lejos del asiento de seguridad para niños, de tal forma que el cinturón de seguridad se desabroche rápidamente si es necesario. El botón usado para liberar la placa de seguro debe ser visible y no estar oculta por el asiento de seguridad para niños. No debe haber contacto directo del asiento de seguridad para niños al botón.

Siga las instrucciones en el manual del propietario del asiento de seguridad para apretar y bloquear el asiento de seguridad para niños al utilizar el cinturón de seguridad del vehículo.

Antes de colocar un niño en el asiento con retención infantil asegúrese que esté sujeto firmemente en su lugar. Empuje y jale el asiento de seguridad para niños en diferentes direcciones para cerciorarse de que esté seguro.

Para remover el asiento de seguridad, siga las instrucciones del manual del propietario del asiento de seguridad para desbloquearlo. Desabroche el cinturón de seguridad del vehículo y permítale regresar a la posición guardada.

### Peligro

Nunca use un cinturón de seguridad sencillo con un adulto y un niño. Durante un impacto, el cinturón de seguridad probablemente ejercerá fuerte presión en el niño, causando lesiones serias o fatales.

Nunca permita que dos niños compartan el mismo cinturón de seguridad. Ambos podrían sufrir lesiones serias en una colisión.



### Peligro

Los bebés y niños nunca se deben llevar sentados en las piernas de otro ocupante.

Aunque el bebé no pese mucho, será demasiado pesado durante una colisión que será imposible sostenerlo, incluso si el ocupante está sujeto al cinturón de seguridad.

### Niños Mayores

Uso correcto del asiento de seguridad.



Para verificar si un niño puede usar un cinturón de tres puntos, asegúrese que las rodillas del niño se doblen de manera

cómoda en el borde del asiento, el cinturón transversal pase entre el cuello y el brazo del niño, el cinturón de cadera esté lo más bajo posible sobre la cadera del niño.

### Peligro

- Las estadísticas de accidentes muestran que los niños están más seguros si están en el asiento trasero y usan un cinturón de seguridad de una manera adecuada.
- Los niños sin cinturón de seguridad pueden ser arrojados hacia afuera en un accidente.
- Siempre que se siente un niño, el cinturón de cadera deberá estar en posición baja lo más cerca a las caderas, tocando los muslos del niño. En un accidente, aplica la fuerza del cinturón en los huesos pélvicos del niño.



### Peligro

Esta imagen muestra a un niño sentado en un asiento con un cinturón de tres puntos usado incorrectamente.

Si un niño usa el cinturón de esta manera, en un accidente puede sufrir lesiones y el riesgo de accidente fatal.

## Sistemas de Restricción para Niños ISOFIX

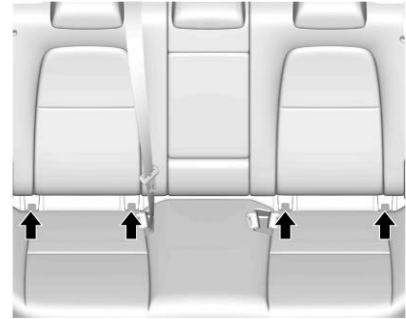

Este vehículo está equipado con soportes de montaje ISOFIX para instalar el sistema de asiento de seguridad para niños.

Los soportes de montaje ISOFIX están ubicados entre el respaldo trasero y el asiento tarsero y se identifican por una etiqueta en el respaldo.

No se pueden instalar más de dos sistemas de asiento de seguridad para niños ISOFIX en los asientos traseros al mismo tiempo.

### Instrucciones para fijar dispositivo de asiento de seguridad para niños en el anclaje ISOFIX:

1. Seleccione una de las posiciones de asiento externo trasero para la instalación del asiento de seguridad para niños.
2. Coloque el asiento de seguridad para niños sobre las dos anclas inferiores y sujételo a las anclas siguiendo las instrucciones suministradas con el asiento de seguridad para niños.
3. Revise si el dispositivo de retención está completamente cerrado al asiento del vehículo.
4. Se debe usar una correa de atadura superior o una pata de soporte además de los soportes de montaje ISOFIX.

**Aviso:** Ya que el cinturón de seguridad o el sistema de asiento de seguridad para niños se puede calentar demasiado si se deja en un vehículo cerrado, asegúrese y revise la cubierta del asiento y las hebillas antes de poner al niño ahí.



### ADVERTENCIA

Use todos los anclajes ISOFIX bajos para su propósito de diseño únicamente. Los anclajes ISOFIX bajos están diseñados para sostener los asientos de seguridad para niños que están equipados con conexiones de anclaje bajo. NO use los anclajes ISOFIX bajo para sostener cinturones de seguridad de adultos, arneses, u otros artículos de equipo en su vehículo.

## Ubicaciones de instalación de restricción para niños ISOFIX

Opciones permisibles para instalar un sistema de asiento de seguridad para niños ISOFIX con soportes ISOFIX.

Clase de peso y edad	Clase de tamaño	Accesorio	Pasajero delantero	Posiciones laterales de asiento trasero	Posición central de asiento trasero
Grupo 0: hasta 10 kg o aprox. 10 meses	G	ISO/L2	X	X	X
	F	ISO/L1	X	X	X
	E	ISO/R1	X	IL (1)	X
Grupo 0+: hasta 13 kg o aprox. 2 años	E	ISO/R1	X	IL (1)	X
	D	ISO/R2	X	IL (1)	X
	C	ISO/R3	X	IL (1)	X
Grupo I: 9 a 18 kg o aprox. 8 meses a 4 años	D	ISO/R2	X	IL (1,2)	X
	C	ISO/R3	X	IL (1,2)	X
	B	ISO/F2	X	IL, IU (1,2)	X
	B1	ISO/F2X	X	IL, IU (1,2)	X
	A	ISO/F3	X	IL, IU (1,2)	X
Grupo II: 15 a 25 kg o aprox. 3 meses a 7 años			X	IL (1,2)	X
Grupo III: 22 a 36 kg o aprox. 6 a 12 años			X	IL (1,2)	X

**II:** Adecuado para sistemas de asiento de seguridad ISOFIX particulares de las categorías 'vehículo específico', 'restringido' o 'semi-universal'. El sistema de asiento de seguridad ISOFIX debe ser aprobado para el tipo de vehículo específico (consulte la lista de tipo de vehículo del sistema de asiento de seguridad para niños).

**IUF:** Adecuado para sistemas de asiento de seguridad para niños que ven al frente ISOFIX de categoría universal aprobados para uso en esta clase de peso.

**X:** No se aprueba el sistema de asiento de seguridad para niños ISOFIX en este grupo de peso.

**(1):** Mueva el asiento delantero respectivo al frente del sistema de asiento de seguridad para niños hacia adelante tanto como sea necesario.

**(2):** Ajuste la cabecera respectiva conforme sea necesario o retirela si se requiere.

### Clase de tamaño ISOFIX y dispositivo de asiento

**A-ISO/F3:** Sistema de asiento de seguridad para niños que ve al frente para niños de tamaño máximo en la clase de peso de 9 a 18 kg.

**B-ISO/F2:** Sistema de asiento de seguridad para niños que ve al frente para niños más pequeños en la clase de peso de 9 a 18 kg.

**B1-ISO/F2X:** Sistema de asiento de seguridad para niños que ve al frente para niños más pequeños en la clase de peso de 9 a 18 kg.

**C-ISO/R3:** Sistema de asiento de seguridad para niños que ve hacia atrás para niños de tamaño máximo en la clase de peso hasta 18 kg.

**D-ISO/R2:** Sistema de asiento de seguridad para niños que ve hacia atrás para niños más pequeños en la clase de peso hasta 18 kg.

**E-ISO/R1:** Sistema de asiento de seguridad para niños que ve hacia atrás para niños pequeños en la clase de peso hasta 13 kg.

**F-ISO/L1:** Sistema de asiento de seguridad para niños que ve al lado izquierdo (moisés).

**G-ISO/L2:** Sistema de asiento de seguridad para niños que ve al lado derecho (moisés).

### Sistemas de restricción para niños de anclaje superior

#### Puntos de anclaje TOP TETHER de vehículo

Los puntos de anclaje de ANCLA SUPERIOR para dispositivo de retención para niños están ubicados en la parte trasera de los asientos traseros e identificados con el símbolo .

#### Nota

Sólo use puntos de anclaje TOP TETHER para asegurar el asiento de seguridad para niños.

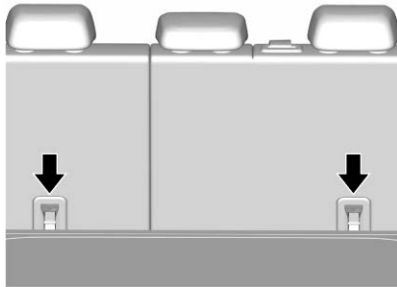

**Instrucciones para fijar dispositivo de asiento de seguridad para niños en el anclaje TOP TETHER:**

1. Coloque el sujetador sobre la correa del anclaje del asiento de seguridad para niños al anclaje superior, asegurándose de retirar cualquier doblez en la correa de anclaje. Ajuste la cabecera respectiva conforme sea necesario o retírela si se requiere.
2. Apriete la correa de anclaje del asiento de seguridad para niños de cuerdo con las instrucciones suministradas con el asiento de seguridad para niños.
3. Empuje y jale sobre el asiento de seguridad para niños después de la instalación para asegurar que esté firme.
4. Si el asiento de seguridad para niños está instalado junto a un asiento central, asegúrese que el anclaje superior no interfiera con el cinturón de hombro/retractor de la posición del asiento central. Si lo hace, encuentre otra posición de asiento adecuada para instalar el asiento de seguridad para niños.

**⚠ ADVERTENCIA**

Asegúrese que el sujetador en la correa de anclaje del asiento de seguridad para niños esté sujeta adecuadamente al ancla del anclaje superior. La conexión incorrecta podría dejar la correa del anclaje y el anclaje del ancla superior inservibles.

## Almacenamiento

### Compartimientos de almacenamiento

Compartimientos de almacenamiento .....	50
Guantera .....	50
Portavasos .....	50
Compartimento de la consola central ...	51

### Características adicionales del almacenamiento

Cubierta de carga .....	51
Triángulo de Advertencia .....	52

### Sistema portaequipajes

Sistema portaequipajes .....	52
------------------------------	----

## Compartimientos de almacenamiento

### ⚠ Advertencia

NO almacene objetos pesados o filosos en los compartimientos de almacenamiento. En un accidente, podrían hacer que se abriera la cubierta y herir a alguien.

## Guantera



Para abrir, jale la manija.

El Manual del propietario se encuentra en el interior.

### ⚠ Peligro

Para reducir el riesgo de lesiones en un accidente o un alto repentino, siempre mantenga la puerta de la guantera cerrada mientras conduce.

## Portavasos

### ⚠ Peligro

No coloque vasos con líquido caliente sin tapa en el portavasos mientras el vehículo está en movimiento. Si el líquido caliente se derrama, usted puede quemarse, y esto puede llevar a la pérdida de control del vehículo.

Para reducir el riesgo de lesiones personales en caso de un paro brusco o una colisión, no coloque botellas, vasos, latas, etc. descubiertas o no aseguradas en el portavasos mientras el vehículo esté en movimiento.

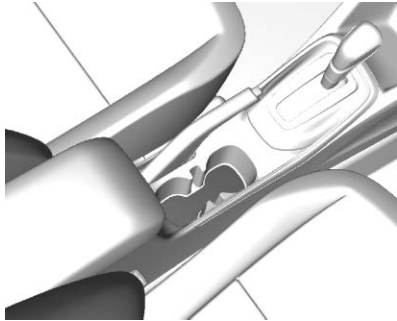

Los portavasos están ubicados en la consola central.

## Compartimento de la consola central

### Almacenamiento de consola central

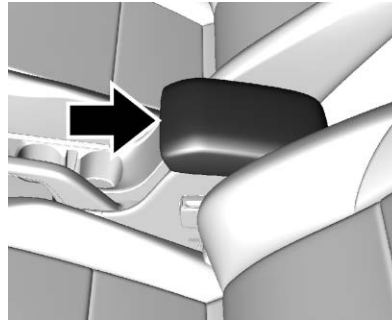

La consola central entre los asientos delanteros tiene un compartimento de almacenamiento. Presione el botón y ábralo.

## Características adicionales del almacenamiento

### Cubierta de carga

#### Advertencia

Una cubierta de carga sin asegurar puede golpear a las personas en un paro o vuelta repentinos, o en un choque. Almacene la cubierta de carga con seguridad o remuévala del vehículo.

#### Advertencia

No coloque objetos sobre la cubierta de carga. Las paradas o giros repentinos pueden causar que se arrojen objetos en el vehículo. Usted u otros podrían sufrir lesiones.

Si está equipado, use la cubierta de carga para cubrir los artículos en la parte trasera del vehículo.



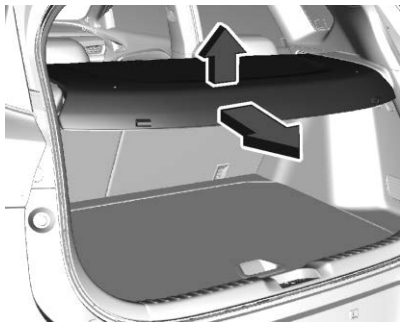

Para retirar la cubierta del vehículo, desamarre la cuerda y retire la cubierta de la ranura. Para volver a instalar, coloque cada extremo de la cubierta en las ranuras y amarre la cuerda en la puerta trasera.

## Triángulo de Advertencia

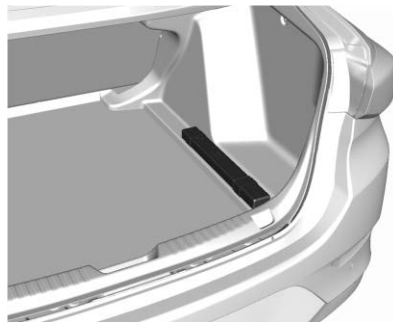

El triángulo de emergencia está almacenado en la cajuela.

## Sistema portaequipajes

### Advertencia

Si se lleva algo sobre el techo del vehículo que sea más largo o ancho que la rejilla para el techo, como paneles, láminas de madera o un colchón, el viento podría levantarlos al desplazarse el vehículo. Dicho artículo podría ser arrancado violentamente, y con ello

(Continúa)

### Advertencia (Continúa)

causar una colisión y dañar el vehículo. Jamás cargue algo más largo o ancho que el portaequipajes en el techo del vehículo, a menos que use un accesorio transportador certificado por GM.

Si está equipado, el portaequipajes se puede usar para cargar objetos. Si su portaequipajes no incluyen travesaños, puede adquirir travesaños certificados por GM y contar con estos accesorios. Consulte a su distribuidor.

### Precaución

Colocar carga sobre el portaequipajes que pese más de 100 kg (220 lbs) o que cuelgue hacia atrás o hacia los lados del vehículo puede dañar al vehículo. No coloque carga que exceda 100 kg (220 lbs) y siempre coloque la carga de forma que repose uniformemente entre los rieles transversales y no bloquee las luces o ventanas del vehículo. Asegure la carga firmemente.

Para evitar daños o pérdida de carga cuando el vehículo esté en movimiento, verifique que los travesaños y la carga estén firmemente sujetados. Al subir carga a la rejilla del techo elevará el centro de gravedad del vehículo. Evite las altas velocidades, arranques súbitos, vueltas pronunciadas, frenados repentinos o maniobras bruscas, ya que podría perder el control del vehículo al conducirlo. Si se desplaza a una distancia larga, en caminos escabrosos, o a altas velocidades, detenga ocasionalmente el vehículo para cerciorarse de que la carga siga firmemente sujeta en su lugar. No rebase la capacidad máxima del vehículo cuando esté subiendo carga al vehículo.

## Instrumentos y Controles

### Controles

Ajuste del volante de dirección .....	55
Controles al volante .....	55
Claxon .....	55
Limpiador/lavador de parabrisas .....	55
Limpiador/lavador del medallón .....	57
Tomas de corriente .....	57

### Luces de advertencia, marcadores e indicadores

Luces de advertencia, marcadores e indicadores .....	58
Cuadro de instrumentos .....	59
Velocímetro .....	61
Odómetro .....	61
Odómetro de viaje .....	61
Tacómetro .....	61
Indicador de combustible .....	61
Señal de giro .....	62
Recordatorios de cinturón de seguridad .....	62
Luz de disponibilidad de bolsa de aire .....	62
Indicador de estado de bolsa de aire del pasajero .....	63
Luz del sistema de carga .....	64
Falla de luz indicadora .....	64

Luz de aviso para servicio del vehículo inmediato .....	64
Luz de advertencia del sistema de frenos .....	65
Luz de advertencia del Sistema de Frenos Antibloqueo (ABS) .....	65
Luz de pedal de operación .....	65
Luz de advertencia de dirección hidráulica .....	65
Indicador de vehículo al frente .....	66
Luz indicadora de distancia de seguimiento .....	66
Luz de tracción apagada .....	66
Sistema de control de tracción (TCS)/Luz de control de estabilidad electrónica .....	66
Luz de apagado del control de estabilidad electrónica (ESC) .....	67
Luz de advertencia de Temperatura del refrigerante del motor .....	67
Luz de presión de aceite del motor .....	67
Luz de advertencia de combustible bajo .....	68
Luz de seguridad .....	68
Luz indicadora de luces altas encendidas .....	68
Luz antiniebla trasera .....	68
Recordatorio de luces encendidas .....	69
Luz de control de velocidad constante .....	69

Luz de cofre entreabierto .....	69
Luz de Puerta entreabierta .....	69
Luz de cajuela entreabierta .....	69

### Pantallas de información

Centro de información del conductor (DIC) .....	69
---	----

### Mensajes del vehículo

Mensajes del vehículo .....	72
-----------------------------	----

### Personalización del vehículo

Personalización del vehículo .....	72
------------------------------------	----

## Controles

### Ajuste del volante de dirección



Para ajustar el volante:

1. Jale la palanca hacia abajo.
2. Mueva el volante hacia arriba o hacia abajo.
3. Jale o empuje el volante para acercarlo o alejarlo de usted (si está equipado).
4. Jale la palanca hacia arriba para fijar el volante en su lugar.

No ajuste el volante mientras está conduciendo.

### Controles al volante

El sistema de infoentretenimiento se puede operar usando los controles del volante. Consulte Sistema de infoentretenimiento.

### Claxon

Oprima  en la almohadilla del volante para hacer sonar el claxon.

### Limpiador/lavador de parabrisas

#### Limpiaparabrisas con Rainsense



Con la ignición encendida o en ACC/ ACCESSORY (accesorios), mueva la palanca del limpiaparabrisas para seleccionar la velocidad del limpiador.

**HI (alto)** : Úselo para pasadas rápidas.

**LO (bajo)** : Úselo para pasadas lentas.



#### Limpiaparabrisas con pasadas intermitentes



Con la ignición encendida o en ACC/ ACCESSORY (accesorios), mueva la palanca del limpiaparabrisas para seleccionar la velocidad del limpiador.

**HI (alto)** : Úselo para pasadas rápidas.

**LO (bajo)** : Úselo para pasadas lentas.

 : Use este ajuste para limpiezas intermitentes. Para limpiezas intermitentes, mueva la palanca hacia arriba a .

**OFF (Apagado)** : Utilice para apagar los limpiadores.

**IX** : Para una sola pasada, mueva brevemente la palanca del limpiaparabrisas hacia abajo. Para varias pasadas, mantenga la palanca del limpiaparabrisas abajo.

Limpie la nieve y el hielo de las plumas del limpiador y del parabrisas antes de usarlas. Si están congeladas en el parabrisas, aflójelas con cuidado o derrita el hielo. Las hojas dañadas se deben reemplazar. Vea *Cambio de la pluma limpiaparabrisas* ⇨ 146.

La nieve o el hielo pesados pueden sobrecargar el motor del limpiador.

### Estacionamiento de limpiaparabrisas

Si la ignición se apaga mientras los limpiadores estén en LO, HI, o , se detendrán inmediatamente.

Si la palanca de los limpiaparabrisas se mueve entonces a OFF antes que se abra la puerta del conductor dentro de 10 minutos después que se apague la ignición, los limpiaparabrisas se reiniciarán y se moverán hasta la base del parabrisas.

Si se mueve la ignición hasta off (apagado) mientras los limpiadores están haciendo pasadas para lavado del parabrisas, los limpiaparabrisas continuarán operando hasta que lleguen a la base del parabrisas.

### Rainsense

Si está equipado con Rainsense, un sensor ubicado cerca de la parte central superior del parabrisas detecta la cantidad de agua sobre el parabrisas y controla automáticamente la frecuencia del limpiaparabrisas.

Cuando Rainsense está habilitado, el control intermitente normal opera como control de sensibilidad. Mantenga esta área del parabrisas libre de desechos para permitir un mejor desempeño del sistema.

**AUTO (Automático)** : Mueva la palanca del limpiaparabrisas a AUTO: Gire la banda en la palanca del limpiaparabrisas para ajustar la sensibilidad.

- Gire la banda hacia arriba para mayor sensibilidad a la humedad.
- Gire la banda hacia abajo para menor sensibilidad a la humedad.
- Mueva la palanca de los limpiaparabrisas hacia afuera de la posición AUTO para desactivar Rainsense (detección de lluvia).

### Protección de ensamble de brazo del limpiaparabrisas

Cuando utilice un lavado automático de autos, mueva la palanca de los limpiaparabrisas a la posición OFF (APAGADO). Esto desactiva los limpiaparabrisas automáticos Rainsense y/o los limpiaparabrisas manuales.

### Lavaparabrisas

Jale la palanca del limpiaparabrisas hacia usted para rociar líquido de lavado del parabrisas y activar los limpiaparabrisas. Las escobillas continuarán hasta que se libere la palanca o se alcance el tiempo máximo de lavado. Cuando se libera la palanca del limpiaparabrisas, pueden ocurrir barridos adicionales, que depende durante cuánto tiempo se ha activado el lavador del parabrisas. Vea Fluido del lavador para obtener más información sobre el llenado del depósito del limpiaparabrisas.

## Limpiador/lavador del medallón



Empuje la palanca hacia adelante al primer tope. El limpiador de la ventana trasera comenzará a limpiar. Para detener el movimiento, jale la palanca hacia atrás a su posición original.

### Lavador de ventana trasera

Empuje la palanca hacia adelante completamente hasta el extremo para rociar líquido en la ventana trasera.

### Limpiezas en Reversa

Si el control del limpiador trasero está inactivo, el limpiador trasero operará continuamente cuando la palanca de cambio

esté en R (Reversa), y el limpiaparabrisas esté realizando pasadas a velocidad baja o alta. Si el control del limpiador trasero está apagado, la palanca de cambio está en R (Reversa) y el limpiaparabrisas delantero está realizando pasadas a intervalos, el limpiador trasero realiza entonces pasadas a intervalos.

## Tomas de corriente

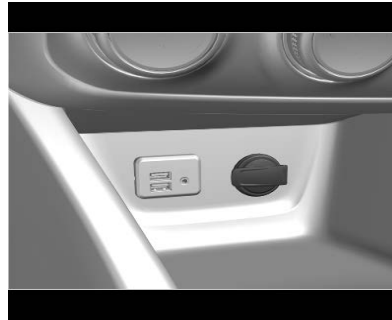

Las tomas de corriente para accesorios se pueden utilizar para conectar equipos eléctricos, como teléfonos celulares, o reproductores de MP3.

El vehículo puede tener un tomacorriente de energía para accesorios:

- Debajo del sistema de control de clima.

Levante la cubierta para tener acceso al tomacorriente para accesorios.

Es posible que ciertos accesorios eléctricos no sean compatibles con las tomas de corriente y puedan causar una sobrecarga del interruptor de circuito del vehículo o del fusible del adaptador. Si se sobrecarga, el interruptor de circuito se restablecerá después que todos los dispositivos se desconecten o se apague la Energía retenida para los accesorios (RAP) y se vuelva a encender. Vea *Energía retenida para los accesorios (RAP)* ⇨ 103. Espere un minuto para permitir que el interruptor de circuito se restablezca antes de volver a conectar los dispositivos o encender la Energía retenida para los accesorios (RAP). Si el problema continúa, el problema podría estar en su dispositivo. Intente con otro dispositivo en buenas condiciones para asegurarse que el interruptor de circuito funcione adecuadamente. Si esto no resuelve el problema, consulte a su distribuidor.

Es posible reemplazar el tomacorrientes de fábrica con un receptáculo de encendedor, si se desea. Esto requiere que se reemplace

el interruptor de circuito instalado en fábrica con un mini-fusible estándar provisto por el distribuidor. Un mini-fusible no se restablecerá y se tendrá que reemplazar si se funde.

Cuando agregue equipo eléctrico, asegúrese de seguir las instrucciones de instalación adecuadas incluidas con el equipo.

**Precaución**

Colgar equipo pesado de las tomas puede causar daños que no están cubiertos por la garantía del vehículo. Las tomas están diseñadas para conectar sólo enchufes de accesorios, como cables de carga de teléfonos celulares.

Desconecte siempre el equipo eléctrico cuando no se utilice y no conecte equipo que exceda la clasificación máxima de 10 amps.

**Luces de advertencia, marcadores e indicadores**

Las luces de advertencia y los medidores pueden dar aviso de que algo está mal antes de que se convierta en algo lo suficientemente serio como para necesitar una reparación o reemplazo costoso. Evite lesiones poniendo atención a las luces de advertencia y a los medidores.

Algunas luces se encienden brevemente cuando se enciende el motor para indicar que todo está funcionando. Cuando una de las luces de advertencia se enciende y permanece encendida mientras conduce, o cuando uno de los medidores muestra que puede haber un problema, revise la sección que le explica qué hacer. Esperar para hacer alguna reparación puede ser costoso, e incluso peligroso.

## Cuadro de instrumentos



Nivel básico





Nivel superior

## Velocímetro



El velocímetro muestra la velocidad del vehículo en kilómetros por hora (km/h).

## Odómetro

El odómetro muestra que tan lejos se ha conducido el vehículo, en kilómetros.

### Odómetro de viaje

El odómetro de viaje muestra la distancia que ha recorrido el vehículo desde la última vez que el odómetro fue restablecido.

Se puede acceder y restablecer el odómetro de viaje a través del Centro de información del conductor (DIC). Consulte Centro de información del conductor (DIC).

## Tacómetro



El tacómetro muestra la velocidad del motor en revoluciones por minuto (rpm).

Cuando el motor está encendido, el tacómetro indicará las revoluciones por minuto (rpm) del motor. El tacómetro puede variar por varios cientos de rpm, cuando el motor se apaga y se vuelve a arrancar.

### Indicador de combustible

Cuando la ignición está activa, el indicador de combustible indica aproximadamente cuánto combustible queda en el tanque.

Una flecha en el indicador de combustible muestra el lado del vehículo en donde se encuentra el tanque.



E: El tanque de combustible está vacío.

F: El tanque de combustible está lleno.

Cuando el indicador se acerca al nivel de vacío, se enciende la luz de combustible bajo. Queda un remanente de poco combustible, pero deberá llenarse pronto el tanque de combustible.

Estas son cuatro cosas que algunos usuarios preguntan. Ninguno de ellos muestra un problema con el indicador de combustible:

- En la estación de servicio, la bomba de combustible se apaga antes de que el medidor lea tanque lleno.
- Hay una pequeña diferencia de combustible al llenar hasta donde muestra el medidor. Por ejemplo, el medidor indicaba que el tanque estaba

medio lleno, pero en realidad se requirió un poco más o un poco menos que medio tanque para rellenarlo.

- Éste se mueve un poco mientras se da vuelta en una esquina o se acelera.
- Le llevará unos segundos estabilizarse después de activar la ignición y vuelve a vacío cuando ésta se apaga.

### Señal de giro

El indicador G se ilumina o parpadea en verde.

### Recordatorios de cinturón de seguridad

#### Luz de recordatorio del cinturón de seguridad del conductor

Hay una luz de recordatorio para el cinturón de seguridad del conductor en el grupo de instrumentos.



Al arrancar el vehículo, está luz parpadea y se puede encender una campanilla para recordar al conductor que abroche su cinturón de seguridad. Después la luz se queda prendida hasta que se abroche el cinturón. Este ciclo puede continuar varias veces si el conductor no abrocha su cinturón o si lo desabrocha mientras el vehículo está en movimiento.

Si el conductor tiene puesto el cinturón de seguridad, no se encenderá ni la luz ni el sonido.

#### Luz de recordatorio del cinturón de seguridad del pasajero

Hay una luz de recordatorio del cinturón de seguridad del pasajero cerca del indicador de estado de la bolsa de aire del pasajero.





Al arrancar el vehículo, está luz parpadea y se puede encender una campanilla para recordar a los pasajeros que abrochen su cinturón de seguridad. Después la luz se queda prendida hasta que se abroche el

cinturón. Este ciclo continua varias veces si el pasajero no abrocha su cinturón o si lo desabrocha mientras el vehículo está en movimiento.

Si el pasajero tiene puesto el cinturón de seguridad, no se encenderá ni la campanilla ni el sonido.

La luz y la campanilla de recordatorio del cinturón de seguridad del pasajero delantero se pueden activar si se coloca algún objeto en el asiento, como un maletín, una bolsa de mano, una bolsa de víveres, una laptop u otro aparato electrónico. Para desactivar la luz y/o la campanilla de recordatorio, retire el objeto del asiento o abroche el cinturón de seguridad.

#### Luz de recordatorio del cinturón de seguridad del pasajero trasero

Si está equipado,    puede encenderse para recordar a los pasajeros que abrochen su cinturón de seguridad.

#### Luz de disponibilidad de bolsa de aire

Esta luz indica si existe algún problema eléctrico con el sistema de bolsas de aire. La revisión del sistema incluye el(los) sensor(es)

de la bolsa de aire, el sistema de detección de pasajeros, los pretensores, los módulos de la bolsa de aire, el cableado, el sensor de golpes y el módulo de diagnóstico. Para obtener más información sobre el sistema de las bolsas de aire, vea *Sistema de bolsas de aire* ⇨ 33.



La luz de disponibilidad de bolsa de aire se enciende durante varios segundos al arrancar el vehículo. Si la luz no se enciende entonces, haga que la reparen de inmediato.

#### Advertencia

Si la luz permanece encendida después de prender el vehículo o se enciende mientras va conduciendo, significa que el sistema no está funcionando correctamente. Es posible que las bolsas de aire del vehículo no se inflen durante un choque o se pueden inflar sin ocurrir un choque. Para ayudar a evitar lesiones, lleve su vehículo a servicio de inmediato.

## Indicador de estado de bolsa de aire del pasajero

El vehículo tiene un sistema de detección de pasajeros. La consola superior tiene un indicador de estado de la bolsa de aire del pasajero.

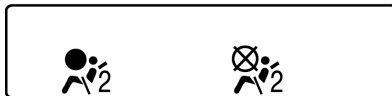

Cuando se enciende el vehículo, el indicador de estado de la bolsa de aire del pasajero se encenderá durante varios segundos como parte de una revisión al sistema.

Esta luz significa que se permite que se infle la bolsa de aire delantera del pasajero externo delantero.

Esta luz significa que el sistema de detección de pasajero apagó la bolsa de aire delantera del pasajero externo delantero.

Si, después de varios segundos, ambos indicadores de estado permanecen encendidos, o si no se enciende ninguna luz, puede haber un problema con las luces o con el sistema de detección de pasajeros. Llévelo a servicio con su distribuidor.

#### Advertencia

Si la luz de estado de las bolsas de aire llega a encenderse y permanece encendida, quiere decir que puede haber algo mal con el sistema de bolsas de aire. Para evitar lesiones personales o a terceros, lleve su vehículo a servicio de inmediato. Vea *Luz de disponibilidad de bolsa de aire* ⇨ 62 para obtener más información, que incluye información de seguridad importante.

### Luz del sistema de carga

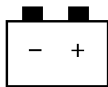

La luz del sistema de carga se enciende brevemente cuando se activa la ignición, pero el motor no está funcionando, como verificación para demostrar que la luz funciona. La luz se apaga al arrancar el motor. Si no lo está, lleve el vehículo a servicio con su distribuidor.

Si la luz permanece encendida, o si se enciende mientras conduce, podría existir un problema con el sistema de carga eléctrico. Pida a su distribuidor que lo revise.

Si conduce mientras esta luz está encendida se puede descargar la batería.

Si se va a conducir una distancia pequeña con la luz encendida, asegúrese de apagar todos los accesorios, como el radio y el aire acondicionado.

### Falla de luz indicadora



Esta luz se ilumina de color amarillo.

La luz indicadora de fallas se enciende cuando el vehículo detecta una falla del sistema de control de emisiones o sensores electrónicos importantes.

Si la luz indicadora de falla parpadea, puede ocurrir daño al convertidor catalítico. Reducir la velocidad del motor puede prevenir daño al convertidor catalítico y detener el parpadeo de la luz indicadora de falla.

Si la luz indicadora de falla está encendida cuando se conduce el vehículo, se necesita dar servicio al vehículo en un Distribuidor Chevrolet.

### Luz de aviso para servicio del vehículo inmediato



Esta luz se debería encender cuando el vehículo tiene una falla.

Si la luz está encendida, se necesita dar servicio al vehículo en un Distribuidor Chevrolet.

## Luz de advertencia del sistema de frenos

Si la luz de advertencia se enciende, hay un problema en los frenos. Lleve a revisar el sistema de frenos de inmediato.



Esta luz se debe encender brevemente al arrancar el motor. Si no se enciende, arrégla y así estará lista para advertirle si hay un problema.

Si la luz se enciende y permanece encendida, existe un problema del freno.

Se ilumina después de que se enciende la ignición si el freno de estacionamiento está aplicado.

## Luz de advertencia del Sistema de Frenos Antibloqueo (ABS)



Esta luz se ilumina de color amarillo.

Ilumina por unos cuantos segundos después de que la ignición se enciende. El sistema está listo para trabajar cuando el indicador de control se apaga.

Si el indicador de control no se apaga después de unos segundos o si se ilumina al conducir, hay una falla en el ABS. El sistema de frenos permanece operativo pero sin la regulación de ABS.

Vea *Sistema de frenos antibloqueo (ABS)*  
⇨ 110.

## Luz de pedal de operación



Esta luz se enciende cuando el pedal del embrague se necesita aplicar para arrancar el vehículo.

## Luz de advertencia de dirección hidráulica



Esta luz se enciende brevemente cuando se arranca el motor.

Si la luz no se apaga o si se enciende mientras conduce, puede haber un problema con el sistema de dirección asistida. Visite a su distribuidor.

## Indicador de vehículo al frente



Si está equipado, este indicador se mostrará en color verde cuando se detecta un vehículo que va delante y ámbar cuando se está siguiendo a un vehículo delante demasiado cerca. Vea *Sistema de alerta de choque de frente (FCA)* ⇨ 123.

## Luz indicadora de distancia de seguimiento



Este indicador muestra el ajuste de distancia de la Alerta de colisión frontal. Vea *Sistema de alerta de choque de frente (FCA)* ⇨ 123.

## Luz de tracción apagada



Esta luz se enciende brevemente cuando arranca el motor. Si no lo está, lleve el vehículo a servicio con su distribuidor. Si el sistema funciona normalmente, la luz indicadora se apagará.

La luz de tracción apagada se enciende cuando el Sistema de control de tracción (TCS) se ha apagado presionando y liberando el botón de TCS/StabiliTrak/Control electrónico de estabilidad (ESC).

Esta luz y la luz de StabiliTrak OFF (APAGADO) se encienden al apagar el sistema StabiliTrak/ESC.

Si TCS está desactivado, la velocidad de las ruedas estará limitada cuando sea necesario para proteger la línea motriz de daños. Ajuste la conducción como sea necesario.

Vea *Control de tracción/Control electrónico de estabilidad* ⇨ 112.

## Sistema de control de tracción (TCS)/Luz de control de estabilidad electrónica



Esta luz se enciende brevemente cuando se arranca el motor.

Si no se enciende, lleve el vehículo a servicio con su distribuidor. Si el sistema funciona normalmente, la luz indicadora se apagará.

Si la luz se enciende y no parpadea, el TCS y potencialmente el sistema StabiliTrak/ESC se han desactivado. Se puede mostrar un mensaje del Centro de información del conductor (DIC). Revise los mensajes del DIC para determinar cuáles características están sin funcionar y si el vehículo requiere servicio.

Si la luz está encendida y parpadeando, los sistemas TCS y/o StabiliTrak/ESC están funcionando activamente.

Vea *Control de tracción/Control electrónico de estabilidad* ⇨ 112.

## Luz de apagado del control de estabilidad electrónica (ESC)



Esta luz se enciende brevemente cuando arranca el motor. Si no lo está, lleve el vehículo a servicio con su distribuidor.

Esta luz se enciende cuando se apaga el sistema StabiliTrak/control electrónico de estabilidad (ESC). Si StabiliTrak/ESC está apagado, el sistema de control de tracción (TCS) también se apagará.

Si StabiliTrak/ESC y TCS están apagados, el sistema no ayuda en el control del vehículo. Encienda los sistemas TCS y StabiliTrak/ESC y la luz de advertencia se apaga.

Vea *Control de tracción/Control electrónico de estabilidad* ⇨ 112.

## Luz de advertencia de Temperatura del refrigerante del motor



Esta luz se ilumina de color rojo.

Esta luz le indica que se sobrecalentó el refrigerante del motor.

Siempre ponga atención a este indicador, ya que el calor excesivo es uno de los factores más peligrosos para la salud de su motor.

### Precaución

Si la temperatura del refrigerante del motor es demasiado alta, detenga el vehículo, apague el motor. Peligro para el motor. Revise el nivel del refrigerante.

## Luz de presión de aceite del motor

### Precaución

La falta de mantenimiento adecuado al aceite del motor puede dañar al mismo. Conducir con el aceite de motor en un nivel bajo también puede dañar el motor. Las reparaciones podrían no estar cubiertas por la garantía del vehículo. Revise el nivel de aceite lo antes posible. Añada aceite si se requiere, pero si el nivel de aceite está dentro del rango de funcionamiento y la presión del aceite aún sigue baja, lleve el vehículo a servicio. Siga siempre el programa de mantenimiento para cambiar el aceite del motor.

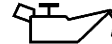



Esta luz se debe encender brevemente cuando se arranca el motor. Si no se enciende, lleve el vehículo a servicio con su distribuidor.

Si la luz se enciende y permanece así, significa que el aceite no está fluyendo a través del motor correctamente. El vehículo puede tener poco aceite y puede tener otros problemas del sistema. Visite a su distribuidor.

### Luz de advertencia de combustible bajo



Esta luz está cerca del indicador de combustible y se enciende brevemente cuando se enciende la ignición como una revisión para mostrar que está funcionando.

También se enciende cuando el tanque de combustible tiene poco combustible. La luz se apaga cuando se agrega combustible. Si esto no sucede, lleve el vehículo a servicio.

### Luz de seguridad



La luz de seguridad se debe encender por un momento cuando se enciende el motor. Si no se enciende, lleve el vehículo a servicio con su distribuidor. Si el sistema funciona normalmente, la luz indicadora se apagará.

Si la luz se enciende y el vehículo no enciende, puede haber un problema con el sistema de disuasión de robo. Vea *Funcionamiento del inmovilizador (Acceso con llave)* ⇨ 13 o *Funcionamiento del inmovilizador (Acceso sin llave)* ⇨ 14.

### Luz indicadora de luces altas encendidas



Esta luz se ilumina de color azul.

Se ilumina cuando la luz alta está encendida y durante el parpadeo del faro.

### Luz antiniebla trasera



Esta luz se enciende cuando las luces anti-niebla traseras están en uso.

Vea *Luces antiniebla* ⇨ 78.

## Recordatorio de luces encendidas



Esta luz se enciende cuando las luces exteriores están en uso.

## Luz de control de velocidad constante



La luz de Control de velocidad constante es blanca cuando el Control de velocidad constante está encendido y listo, y se vuelve verde cuando el Control de velocidad constante se establece y está activo.

Consulte *Control de velocidad constante*  
 ⇨ 114 Control de velocidad constante.

## Luz de cofre entreabierto



La luz se enciende y la parte del cofre se muestra en rojo si el cofre está abierto o no está bloqueado adecuadamente.

## Luz de Puerta entreabierta



La luz se enciende cuando se abre una puerta o cuando no está cerrada adecuadamente. Antes de conducir, revise si todas las puertas están cerradas adecuadamente.

## Luz de cajuela entreabierta



Para vehículos equipados con esta luz, se enciende cuando la cajuela está abierta o no asegurada adecuadamente. Antes de conducir, revise que la cajuela esté cerrada adecuadamente.

## Pantallas de información

### Centro de información del conductor (DIC)

El Centro de información del conductor (DIC) se localiza en el cuadro de instrumentos y está disponible como una Pantalla de nivel base o Pantalla de nivel mejorado.

#### Selección de funciones

Los menús y las funciones se pueden seleccionar por medio de la rueda de ajuste y los botones en la palanca del limpiaparabrisas.



Oprima MENU para cambiar entre los menús principales o para regresar de un submenú al siguiente nivel más alto de menú.

Gire la rueda de ajuste para seleccionar un submenú del menú principal o ajustar un valor numérico.

Presione SET/CLR para seleccionar y confirmar una función.

Mensajes del vehículo y de servicio aparecen en el Centro de información del conductor si se requiere. Confirme los mensajes presionando SET/CLR.

## Centro de información del conductor (Nivel mejorado)

### Menú de información de Viaje/Combustible

La siguiente lista contiene todas las páginas posibles de Información de viaje/combustible. Algunas pueden no estar disponibles para su vehículo en particular.

Gira la rueda de ajuste en la palanca del limpiaparabrisas para seleccionar una página y siga las instrucciones provistas en los submenús:

- Velocidad
- Viaje 1/Economía promedio del combustible
- Viaje 2/Economía promedio del combustible
- Rango de combustible
- Economía de combustible instantánea
- Promedio de velocidad del vehículo

### Velocidad

Pantalla digital de velocidad instantánea.

### Viaje 1 y 2/Economía promedio del combustible

El odómetro del viaje muestra la distancia actual desde un cierto reinicio. La pantalla también muestra la economía promedio de

combustible. Para reiniciar, presione el botón SET/CLR (ajustar/borrar) durante unos cuantos segundos mientras ve esta página.

### Rango de combustible

El rango se calcula a partir del contenido del tanque de combustible actual y el consumo actual. La pantalla muestra los valores promedio. Después de rellenar combustible, el rango se actualiza automáticamente después de una breve demora.

### Economía de combustible instantánea

Proyecta el consumo instantáneo.

### Promedio de velocidad del vehículo

Despliegue de velocidad promedio. La medición se puede restablecer en cualquier momento. Para reiniciar, presione el botón SET/CLR (ajustar/borrar) durante unos cuantos segundos mientras ve esta página.

### Menú de información del vehículo

La siguiente lista contiene todas las páginas posibles de Información del vehículo. Algunas pueden no estar disponibles para su vehículo en particular.

Gira la rueda de ajuste en la palanca del limpiaparabrisas para seleccionar una página y siga las instrucciones provistas en los submenús:

- Vida restante del aceite
- Presión de llantas
- Temperatura del refrigerante
- Speed Warning
- Nivel de atenuación

#### Vida restante del aceite

Indica un cálculo de la vida útil del aceite. El número en porcentaje significa el resto de la vida de aceite actual. Para reiniciar, presione el botón SET/CLR (ajustar/borrar) durante unos cuantos segundos mientras ve esta página.

#### Presión de llantas

Verifica la presión de las llantas de todas las ruedas durante la conducción.

#### Temperatura del refrigerante

Despliegue de temperatura de refrigerante.

#### Speed Warning

La función de advertencia de velocidad emite una alarma cuando se excede la velocidad establecida.

Para ajustar la advertencia de velocidad, presione SET/CLR (ajustar/borrar) mientras se muestra la página. Gire la rueda de ajuste para ajustar el valor. Presione SET/CLR (ajustar/borrar) para establecer la velocidad. Si se excede el límite de velocidad seleccionado, se muestra una advertencia con una campanilla.

#### Nivel de atenuación

Para ajustar el nivel de atenuación, encienda la luz de posición o el faro, presione SET/CLR, gire la banda  $\triangle$   $\nabla$  hacia arriba o abajo para incrementar o disminuir el nivel de atenuación.

#### Menú ECO

La siguiente lista contiene todas las páginas posibles de Información ECO (Más económica). Algunas pueden no estar disponibles para su vehículo en particular.

Gira la rueda de ajuste en la palanca del limpiaparabrisas para seleccionar una página y siga las instrucciones provistas en los submenús:

- Economía del combustible
- Consumidores principales
- Tendencia de economía
- Índice Eco

#### Economía del combustible

Muestra economía promedio del combustible, la mejor economía de combustible en una distancia seleccionada, y una gráfica de barras mostrando la economía instantánea de combustible. Presione SET/CLR (ajustar/borrar) para ajustar la distancia.

#### Consumidores principales

La lista de consumidores principales de comodidad encendidos actualmente se muestra en orden descendente. Se indica el potencial de ahorro de combustible.

#### Tendencia de economía

Muestra el desarrollo del consumo promedio en una distancia de 50 km. Los segmentos llenos muestran en consumo en incrementos de 5 km y muestra el efecto de la topografía o comportamiento de conducción en el consumo de combustible.

#### Índice Eco

El consumo de combustible actual es indicado en una escala económica. Para conducción económica, adapte el estilo de conducción para mantener los segmentos llenos dentro del área Eco (Más económica). Mientras más segmentos estén llenos,

mayor será el consumo de combustible. Simultáneamente, se indica el valor de consumo promedio.

### Mensajes del vehículo

Los mensajes que se muestran en el DIC indican el estado del vehículo o que pueden ser necesarias algunas acciones para corregir una condición. Pueden aparecer mensajes múltiples, uno tras otro.

Los mensajes que no requieren acción inmediata se pueden reconocer y borrar oprimiendo SET/CLR (aceptar/borrar). Los mensajes que requieren acción inmediata no se pueden borrar hasta que se lleve a cabo esa acción.

Todos los mensajes se deben tomar en serio; borrar el mensaje no corregirá el problema. Si aparece el mensaje SERVICE (Dé servicio), consulte a su distribuidor.

### Personalización del vehículo

Las siguientes son todas las funciones de personalización posibles del vehículo. Dependiendo del vehículo, algunas pueden no estar disponibles.

Para tener acceso al menú de personalización del vehículo:

1. Toque el icono Configuración en la Página de Inicio de la pantalla de Infoentretenimiento.
2. Toque Vehículo para mostrar una lista de opciones disponibles.
3. Toque para seleccionar el ajuste de la función deseada.

El menú puede contener lo siguiente:

#### Clima y calidad de aire

Toque y se puede proyectar lo siguiente:

- Velocidad auto del ventilador

#### Velocidad auto del ventilador

Esta configuración especifica la cantidad de flujo de aire en la cabina cuando la configuración del ventilador del control de clima es Ventilador automático.

Toque Bajo, medio, o alto.

#### Sistemas de colisión/detección

Toque y se puede proyectar lo siguiente:

- Alerta de zona ciega lateral
- Símbolos de asistencia de estacionamiento de cámara trasera

#### Alerta de zona ciega lateral

Este ajuste encenderá o apagará las alertas del espejo lateral para ayudar al conductor a evitar choques durante una maniobra de cambio de carril.

#### Símbolos de asistencia de estacionamiento de cámara trasera

Este ajuste especifica si los iconos de advertencia se muestran en la vista de la cámara cuando la Asistencia de estacionamiento detecta un objeto.

#### Confort y comodidad

Toque y se puede proyectar lo siguiente:

- Volumen de señales
- Limpieza automática en reversa

#### Volumen de señales

Este ajuste determina el nivel de volumen de la campanilla.

Toque los controles en la pantalla de infoentretenimiento para ajustar el volumen.

#### Limpieza automática en reversa

La limpieza automática en reversa se enciende automáticamente en el limpiador de la ventana trasera cuando el vehículo está en reversa y se detecta humedad.

**Luces**

Toque y se puede proyectar lo siguiente:

- Luces localizadoras
- Luz de salida

**Luces localizadoras**

Este ajuste parpadea los faros de su vehículo cuando presiona en botón de desbloqueo en el Transmisor de entrada sin llave remoto.

Toque Off (apagado) u On (encendido).

**Luz de salida**

Este ajuste especifica por cuánto tiempo permanecen los faros encendidos cuando sale del vehículo y está oscuro afuera.

Toque Off (apagado), 30 segundos, 60 segundos, o 120 segundos.

**Seguros eléc. puertas**

Toque y se puede proyectar lo siguiente:

- Open Door Anti Lock Out (Prevención de bloqueo accidental de puerta abierta).
- Bloqueo auto de puertas
- Cierre automático de puertas

**Open Door Anti Lock Out (Prevención de bloqueo accidental de puerta abierta).**

La prevención de bloqueo de puerta abierta evita que se bloquee el vehículo mientras una puerta está abierta.

**Bloqueo auto de puertas**

Este ajuste especifica si las puertas se bloquearán automáticamente cuando el vehículo se cambia fuera de Park (estacionamiento), o cuando el vehículo arranca.

Toque Off (apagado) u On (encendido).

**Cierre automático de puertas**

Este ajuste permite elegir qué puertas se desbloquearán automáticamente al cambiar a P (estacionamiento).

Toque Off (apagado), All doors (Todas las puertas), o Driver door (Puerta del conductor).

**Bloqueo, Desbloqueo remoto de puertas y arranque**

Toque y se puede proyectar lo siguiente:

- Luz de apertura remota
- Señal de cierre remoto

- Volver a bloquear puertas desbloqueadas remotamente.
- Operación remota de ventana
- Cierre pasivo puertas
- Control remoto en vehículo

**Luz de apertura remota**

Este ajuste hace parpadear las luces exteriores cuando el vehículo se desbloquea con el transmisor RKE.

Toque Off (apagado) o Flash Lights (intermitentes).

**Señal de cierre remoto**

Este ajuste especifica cómo responde el vehículo cuando el vehículo se bloquea con el transmisor RKE.

Toque Off (apagado), Lights and Horn (luces y claxon), Lights Only (sólo luces), o Horn Only (sólo claxon).

**Volver a bloquear puertas desbloqueadas remotamente.**

Este ajuste asegurará el vehículo si las puertas no se abren dentro de cierto tiempo después que el vehículo se desbloquea con el transmisor RKE.

Toque Off (apagado) u On (encendido).

### **Operación remota de ventana**

Si está equipado, esta función activa la operación remota de las ventanas con el transmisor RKE. Vea *Funcionamiento del sistema de entrada sin llave a control remoto (RKE) (Acceso con llave)* ⇨ 4 o *Funcionamiento del sistema de entrada sin llave a control remoto (RKE) (Acceso sin llave)* ⇨ 6.

Toque Off (apagado) u On (encendido).

### **Cierre pasivo puertas**

El Bloqueo de puerta pasivo especifica si el vehículo se bloqueará automáticamente, o se bloquea y lo alerta después que se cierren todas las puertas, y conforme se aleja del vehículo con el transmisor de entrada remota sin llave.

### **Control remoto en vehículo**

Esta característica suena una alerta cuando el transmisor RKE se deja en el vehículo.

Toque Off (apagado) u On (encendido).

## Iluminacion

### Iluminación exterior

Controles de luz exterior .....	75
Recordatorio de Apagado de Lámparas	
Exteriores .....	75
Cambiador de luz alta/baja de faro .....	76
Claxon óptico .....	76
Luces diurnas (DRL) .....	76
Sistema automático de faros	
delanteros .....	76
Control de nivel de los faros .....	77
Intermitentes de advertencia de	
peligro .....	77
Señales de giro y cambio de carril .....	77
Luces antiniebla .....	78

### Iluminación interior

Controles de luz interior .....	78
---------------------------------	----

### Características de iluminación

Iluminación de Entrada .....	79
Luz de salida .....	79

## Iluminación exterior

### Controles de luz exterior



### Controles de luces exteriores con faro automático mostrados, sin faro automático es similar

El control de las lámparas exteriores está en la palanca de señal direccional.

Gire el control a las posiciones siguientes:

☰ : Apaga las luces exteriores. La perilla regresa a la posición AUTO después de liberarla. Gírela de nuevo a ☰ para reactivar la modalidad AUTO.

**AUTO (Automático)** : Prende o apaga las luces exteriores en forma automática, dependiendo de la luz exterior (si está equipado).

☰ : Enciende las luces de estacionamiento, incluyendo todas las luces excepto los faros delanteros.

☰ : Enciende los faros junto con las luces de estacionamiento y las luces del tablero de instrumentos.

### Recordatorio de Apagado de Lámparas Exteriores

Se escucha un aviso acústico si la puerta del conductor está abierta cuando la ignición está apagada y las luces exteriores están encendidas.



## Cambiador de luz alta/baja de faro



☰● : Presione la palanca de señal direccional hacia adelante y libérela para encender las luces altas. Para volver a las luces bajas, empuje la palanca de nuevo o jálela hacia usted y libérela.

Esta luz indicadora ☰● se enciende en el cuadro de instrumentos cuando los faros de luces altas están encendidos.

## Claxon óptico

Para activar una ráfaga de luces altas, jale la palanca de direccionales hacia usted, y luego libérela.

## Luces diurnas (DRL)

Las luces de operación de día (DRL) pueden facilitar que otros vean la parte delantera de su vehículo durante el día.

El DRL dedicado se enciende cuando se cumplen todas las condiciones siguientes:

- El encendido está en la posición de encendido.
- El control de lámparas exteriores está en AUTO, si está equipado.
- El sensor de luz determina que es de día. Para vehículo sin sensor de luz, el control de la luz exterior se gira a ☺.

Las DRL se apagarán cuando los faros cambien a ☺ o el encendido se apague.

## Sistema automático de faros delanteros

Cuando el control de Luces exteriores está en AUTO y está suficientemente oscuro afuera, los faros se encienden automáticamente.



Hay un sensor de luz en la parte superior del tablero de instrumentos. No cubra el sensor.

El sistema también puede encender los faros cuando se maneje en un estacionamiento techado o en un túnel.

Si el vehículo se arranca en una cochera oscura, el sistema automático de faros delanteros se enciende inmediatamente. Si hay luz en el exterior cuando el vehículo salga de la cochera, hay una ligera demora antes que el sistema automático de faros delanteros cambie a Luces de conducción diurna (DRL).

Cuando esté suficientemente iluminado el exterior, los faros se apagarán o pueden cambiar a DRL.

El sistema automático de faros delanteros se apaga cuando el control de luces exteriores se coloca en ☺ o la ignición está apagada.

## Control de nivel de los faros



### Nivelación de faro manual

Si está equipado con el control de nivelación manual del faro, el control está en la palanca del limpiaparabrisas. Esto permite que el nivel del faro se ajuste para adecuarse a la carga del vehículo. El ajuste del nivel del faro correcto puede reducir el destello para otros conductores.

Gire el control a las posiciones siguientes:

- 0 = Asiento delantero ocupado.
- 1 = Todos los asientos ocupados.
- 2 = Todos los asientos ocupados y carga en el compartimiento de equipaje.
- 3 = Asiento del conductor ocupado y carga en el compartimiento de equipaje.

## Intermitentes de advertencia de peligro



△ : Presione △ para hacer que las luces direccionales delanteras y traseras destellen intermitentemente. Presione nuevamente para apagar las intermitentes.

## Señales de giro y cambio de carril



Mueva la palanca completamente hacia arriba o hacia abajo para señalar una vuelta.

Una flecha en el grupo de instrumentos titila en la dirección de la vuelta o del cambio de carril.

Levante o baje la palanca hasta que la flecha comience a titilar para señalar un cambio de carril. Sujétela en esa posición hasta que haya completado el cambio de carril. Si la palanca se presiona brevemente y se suelta, la luz direccional parpadea tres veces.

La señal de vuelta y cambio de carril puede ser apagada manualmente moviendo la palanca a su posición original.

Si después de indicar una vuelta o cambio de carril, la flecha destella rápidamente o no enciende, esto quiere decir que un foco de las luces direccionales podría estar quemado.

Reemplace cualesquier focos fundidos. Si ningún foco está quemado, revise el fusible. Vea Fusibles y Cortacircuitos.

### Luces antiniebla



☁: Gire la banda en la palanca a ☁ para encender las luces antiniebla traseras.

Los faros deben estar encendidos para que las luces antiniebla funcionen.

## Iluminación interior

### Controles de luz interior

#### Luz de techo delantera



Tipo I

Opere el interruptor:

☁: presione para encender las luces de techo.

☁: presione para encender la luz de lectura izquierda.

☁: presione para encender la luz de lectura derecha.



Tipo II

Presione el botón para encender las luces de techo, y presione de nuevo para apagar las luces.

## Luz de techo trasera



Si está equipado, la luz de techo trasera está en el techo interior.

Opere el interruptor:

○: presione para apagar la luz de techo trasera.

☑: Las luces de techo se encenderán cuando las puertas se abran.

☐: presione para encender la luz de techo trasera.

## Características de iluminación

### Iluminación de Entrada

cuando se presiona ☐ en el transmisor de Entrada remota sin llave (RKE), se encienden algunas luces interiores. Si está equipado con sistema automático de faros delanteros, algunas luces exteriores se encienden durante la noche o en áreas de iluminación limitada.

### Luz de salida

Si está equipado con sistema de automático de faros delanteros, algunas luces exteriores e interiores se encienden en la noche, o en áreas con iluminación limitada, cuando se abre la puerta del conductor después de apagar la ignición. Las luces exteriores se apagan de inmediato apagando el control de la lámpara exterior.

# Sistema de Infoentretenimiento

## Introducción

Infoentretenimiento ..... 80

## Introducción

### Infoentretenimiento

Vea el manual de infoentretenimiento para información sobre el radio, reproductores de audio y teléfono. También incluye información para la configuración.

## Controles de clima

### Sistemas de control de clima

Sistemas de control de clima .....	81
Sistema de climatización automático ...	83

### Ventilas de aire

Ventilas de aire .....	85
------------------------	----

### Mantenimiento

Funcionamiento regular del aire acondicionado .....	86
Servicio .....	86

## Sistemas de control de clima

Con este sistema se puede controlar el calentamiento, el enfriamiento y la ventilación dentro del vehículo.

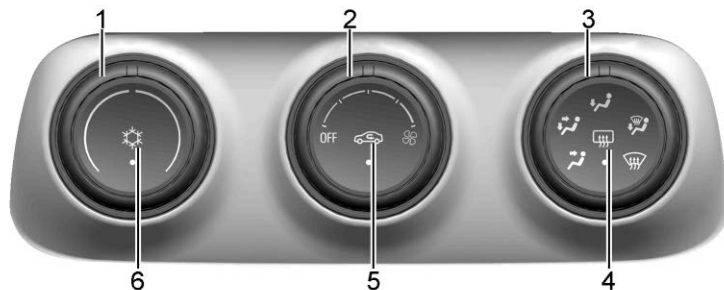





1. Controles de temperatura del lado del pasajero y del conductor
2. Control de velocidad de ventilador
3. Control de la modalidad de distribución de aire
4. Desempañador de la ventana trasera
5. Modo de recirculación de aire
6. Modo de enfriamiento

### Operación manual

**Control de velocidad de ventilador :** Haga girar la perilla en sentido de las manecillas del reloj o en sentido inverso para aumentar o reducir, respectivamente, la velocidad del ventilador. Gire en sentido contrario a las manecillas del reloj hasta el extremo para apagar el ventilador.

**Controles de temperatura del lado del pasajero y del conductor** : Gire la perilla en el sentido o en contra de las manecillas del reloj para aumentar o disminuir la temperatura.

**Control de la modalidad de distribución de aire** : Presione , ,  o  para cambiar la dirección del flujo de aire.

 : El aire se dirige a las salidas del tablero de instrumentos.

 : El aire se dirige a las salidas del tablero de instrumentos y las salidas del piso.

 : El aire se dirige a las salidas del piso.

 : Elimina la niebla o humedad de las ventanas. El aire se dirige a las salidas del parabrisas y las salidas del piso.

 : Elimina con más rapidez la niebla o escarcha del parabrisas. El aire se dirige al parabrisas.

Para mejores resultados, elimine toda la nieve y el hielo del parabrisas antes de desempañar.

 : Presione el botón para encender el enfriamiento. La activación la indica el LED en el botón. El sistema de enfriamiento sólo funciona cuando el motor está en operación y el ventilador está encendido.

Presione el botón de nuevo para apagar el enfriamiento. Si no se necesita enfriamiento o secado, apague el sistema de enfriamiento para ahorrar combustible. La activación de enfriamiento podría inhibir la función de Paro automático.

 : Presione para encender la recirculación. Se enciende una luz indicadora. El aire se recircula para enfriar rápidamente el interior del vehículo o para reducir la entrada de aire y olores del exterior.

Si se selecciona durante clima fresco o frío, las ventanas y el parabrisas podrían empañarse. Apague la recirculación para ayudar a desempañar el parabrisas y las ventanas.

 : Presione para encender o apagar el desempañador de la ventana trasera. Se prende una luz indicadora en el botón para mostrar que el desempañador de la ventana trasera está encendido. El desempañador de la ventana trasera funciona únicamente cuando la ignición está encendida.

El desempañador se apaga cuando la ignición está apagada o en ACC/ACCESSORY (accesorios).

### Precaución

No trate de despejar la escarcha ni ningún otro material del interior del parabrisas frontal o trasero con una hoja de rasurar o cualquier otro objeto afilado. Esto puede dañar el desempañador del parabrisas trasero y afectar la capacidad del radio para captar estaciones claramente. La garantía del vehículo no cubre las reparaciones de estos daños.

## Sistema de climatización automático

Con este sistema se puede controlar el calentamiento, el enfriamiento y la ventilación dentro del vehículo.

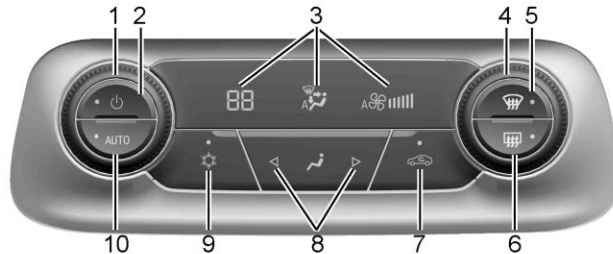

- |  |  |
|--|--|
| <ol style="list-style-type: none"> <li>1. Controles de temperatura del lado del pasajero y del conductor</li> <li>2. Encendido (Activo/Inactiv)</li> <li>3. Pantalla de estado de control del clima</li> <li>4. Controles del ventilador</li> <li>5. Descongelamiento de parabrisas</li> </ol> | <ol style="list-style-type: none"> <li>6. Desempañador de la ventana trasera</li> <li>7. Recirculación</li> <li>8. Controles del modo de distribución de aire</li> <li>9. Modo de enfriamiento</li> <li>10. AUTO (Operación automática)</li> </ol> |
|--|--|

### Operación automática

El sistema controla automáticamente la velocidad del ventilador, la distribución del aire, el aire acondicionado y la recirculación para calentar o enfriar el vehículo a la temperatura deseada.

Cuando se enciende AUTO, las cuatro funciones operan automáticamente. Cada función también se puede fijar manualmente y se proyecta la configuración seleccionada. Las funciones no ajustadas manualmente continuarán controlándose automáticamente, incluso si el indicador AUTO no está iluminado.

Para operación automática:

1. Presione AUTO.
2. Fije la temperatura. Dé tiempo para que el sistema se estabilice. Ajuste la temperatura según se requiera para un confort óptimo.

Para mejorar la eficiencia en el uso de combustible y enfriar el vehículo con mayor rapidez con el aire acondicionado encendido, el sistema encenderá la recirculación automáticamente en clima cálido. No se encenderá la luz de recirculación.



Presione  para seleccionar manualmente la recirculación y la luz indicadora se encenderá. Presione de nuevo para seleccionar aire exterior y la luz del indicador se apagará.

### Operación manual

 : Presione para apagar o encender el ventilador. Si se selecciona encendido, o se presiona o se gira cualquier otro botón, el sistema de control de clima se encenderá y volverá a suministrar el flujo de aire como está establecido. El control de la temperatura y el modo de distribución de aire aún se pueden ajustar.

**Controles del ventilador** : Haga girar la perilla en sentido de las manecillas del reloj o en sentido inverso para aumentar o reducir, respectivamente, la velocidad del ventilador. Gire en sentido contrario a las manecillas del reloj hasta el extremo para apagar el ventilador.

**Controles de temperatura del lado del pasajero y del conductor** : Gire la perilla en el sentido o en contra de las manecillas del reloj para aumentar o disminuir la temperatura.

### Controles del modo de distribución de aire

**aire** : Presione  para cambiar la dirección del flujo de aire. El modo actual aparece en la pantalla.

Para cambiar el modo actual, seleccione uno o más de los siguientes modos:

 : El aire se dirige a las salidas del tablero de instrumentos.

 : El aire se dirige a las salidas del tablero de instrumentos y las salidas del piso.

 : El aire se dirige a las salidas del piso.

 : Elimina la niebla o humedad de las ventanas. El aire se dirige a las salidas del parabrisas y las salidas del piso.

 : El aire se dirige al parabrisas, el ventilador funciona con mayor velocidad y la temperatura del aire se aumenta, si no está al máximo. Este modo anula el modo anterior seleccionado y limpia la niebla y el hielo del parabrisas con mayor rapidez. Cuando se oprime nuevamente el botón, el sistema vuelve a la configuración del modo anterior y la velocidad del ventilador.

Para mejores resultados, elimine toda la nieve y el hielo del parabrisas antes de desempañar.

 : Presione para encender o apagar el sistema de aire acondicionado. El aire acondicionado no trabaja si se apaga el control de ventilador o si la temperatura exterior baja del punto de congelación.

Presionar este botón cancela el acondicionamiento automático de aire y apaga el aire acondicionado. Presione AUTO para regresar a la operación automática y que el aire acondicionado opere automáticamente según se requiera. Cuando la luz indicadora está encendida, el aire acondicionado opera automáticamente para enfriar el aire dentro del vehículo o para secar el aire según se requiera para desempañar más rápidamente el parabrisas.

 : Presione para encender la recirculación. Se enciende una luz indicadora. El aire se recircula para enfriar rápidamente el interior del vehículo o para reducir la entrada de aire y olores del exterior.

Si se selecciona durante clima fresco o frío, las ventanas y el parabrisas podrían empañarse. Apague la recirculación para ayudar a desempañar el parabrisas y las ventanas.

### Desempañador de la ventana trasera

 : Presione este botón para encender o apagar el desempañador del medallón. El indicador en el botón se iluminará, lo que indica que el desempañador de la ventana trasera está encendido.

El desempañador se puede apagar girando la ignición a "OFF" (apagado) o en "ACC/ACCESSORY" (accesorios).

#### Precaución

No trate de despejar la escarcha ni ningún otro material del interior del parabrisas frontal o trasero con una hoja de rasurar o cualquier otro objeto afilado. Esto puede dañar el desempañador del parabrisas trasero y afectar la capacidad del radio para captar estaciones claramente. La garantía del vehículo no cubre las reparaciones de estos daños.

### Sensores

El sensor solar cerca del parabrisas detecta la radiación solar.

El sistema de control de climatización usa la información del sensor para ajustar la temperatura, la velocidad del ventilador, la recirculación y la modalidad de distribución de aire para una comodidad óptima.

No cubra el sensor; de lo contrario el sistema automático de control de clima puede no trabajar adecuadamente.

### Ventilas de aire



Use las persianas en las ventilas de aire para cambiar la dirección del flujo del aire.

En las rejillas de aire del centro, mueva la perilla deslizante hacia abajo para cerrar el flujo de aire.

En las rejillas laterales de aire, mueva la perilla deslizante hacia el lado exterior del vehículo para cerrar el flujo de aire.

### Consejos de operación

- Mantenga todas las salidas abiertas siempre que sea posible para obtener un mejor rendimiento del sistema.
- Quite los objetos que estén en el área debajo de todos asientos para ayudar a que el aire circule dentro del vehículo con más efectividad.
- Limpie la nieve del cofre para mejorar la visibilidad y ayudar a disminuir la humedad que se introduce al vehículo, que puede mejorar el desempeño a largo plazo del sistema.
- El uso de deflectores en el cofre que no están aprobados por GM puede afectar de manera adversa el desempeño del sistema.
- No coloque dispositivos en las ventilas de aire, esto restringe el flujo de aire y podría dañar las ventilas.

## Mantenimiento

### Funcionamiento regular del aire acondicionado

Para garantizar un funcionamiento eficiente continuamente, el enfriamiento debe activarse durante unos minutos una vez al mes, independientemente de la situación climatológica y de la época del año. La operación con enfriamiento no es posible cuando la temperatura exterior es baja.

## Servicio

Para un mejor desempeño de enfriamiento, se recomienda una revisión del sistema de control del clima. Verificar:

- Prueba de funcionamiento y presión
- Funcionalidad de calefacción
- Prueba de estanqueidad
- Limpieza del condensador y del desagüe del evaporador
- Prueba de desempeño

### Precaución

Utilice únicamente el refrigerante correcto.

### Advertencia

Los Sistemas de control de clima deben recibir servicio exclusivamente por parte de personas calificadas. Los métodos inapropiados de servicio pueden causar lesiones personales.

# Conducción y funcionamiento

## Información de conducción

Ambiente de conducción .....	88
Conducir para mejorar la economía del combustible .....	89
Conducción defensiva .....	89
Control de vehículo .....	89
Frenos .....	90
Dirección .....	91
Recuperación en todo terreno .....	92
Conducción carretera sin asfalto .....	92
Conducción en caminos mojados .....	94
Cuestas y caminos montañosos .....	96
Si el vehículo se atasca .....	96

## Arranque y Operación

Rodaje de vehículo nuevo .....	97
Posiciones del encendido .....	98
Arranque del motor .....	99
Energía retenida para los accesorios (RAP) .....	103
Cambio a PARK (estacionamiento) .....	103
Cambio fuera de PARK (estacionamiento) .....	104
Estacionarse sobre materiales inflamables .....	104

## Emisiones del motor

Emisiones del motor .....	105
Convertidor catalítico .....	105
Poner en marcha el vehículo mientras está estacionado .....	105

## Transmisión automática

Transmisión automática .....	106
Modo manual .....	107

## Transmisión manual

Transmisión manual .....	108
--------------------------	-----

## Frenos

Frenos .....	109
Sistema de frenos antibloqueo (ABS) .....	110
Freno de Mano .....	111
Asistencia del freno .....	111
Asistencia de arranque en subidas (HSA) .....	112

## Sistemas de control de recorrido

Control de tracción/Control electrónico de estabilidad .....	112
--	-----

## Control de velocidad constante

Control de velocidad constante .....	114
Limitador de velocidad .....	116

## Sistemas de asistencia al conductor

Sistemas de asistencia al conductor .....	118
---	-----

Alertas de asistencia para Estacionarse o Ir de Reversa .....	119
Sistemas de asistencia para conducción. ....	123
Sistema de alerta de choque de frente (FCA) .....	123
Frenado automático de emergencia (AEB) .....	125
Alerta de punto ciego lateral (SBSA) ...	126

## Combustible

Combustible recomendado .....	127
Aditivos del combustible .....	127
Llenado del tanque .....	128

## Conversiones y adiciones

Equipo eléctrico incorporado .....	129
------------------------------------	-----

## Información de conducción

### Ambiente de conducción

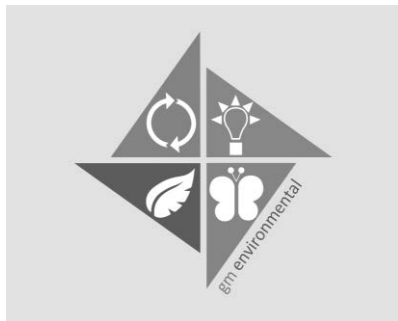

General Motors está continuamente preocupado por la protección ambiental y ha utilizado materiales ambientalmente amigables y reciclados lo más posible en el diseño y ensamble de productos.

Los métodos de producción también cumplen los requisitos de protección ambiental. No se utilizan materiales perjudiciales como asbesto y cadmio. El aire acondicionado utiliza un gas refrigerante libre de fluorocloruro de hidrocarbonato.

Esta preocupación y responsabilidad con el medio ambiente se expresa en la Política Ambiental de General Motors Brasil que formaliza el compromiso de la empresa con el medio ambiente y la sociedad, orientando nuestras operaciones para la preservación del medio ambiente, la responsabilidad social y la sustentabilidad económica del negocio.

### Política ambiental ISO14001 de General Motors

"General Motors está comprometido con la preservación del medio ambiente y de los recursos naturales mediante el establecimiento de objetivos y metas que permitan la mejora continua de su desempeño ambiental, reducción de residuos, el cumplimiento de leyes y normas, la prevención de la contaminación y una buena comunicación con la comunidad."

Recordando que su vehículo está compuesto por varios materiales y componentes al final de su ciclo de vida deben manipularse, empaçarse y desecharse de forma adecuada. A continuación, se presenta el cuidado para el desecho de materiales inservibles.

### Consejos prácticos medioambientales para el mantenimiento de su Chevrolet:

Para el cambio de los siguientes productos, como llantas, baterías, filtros, componentes electrónicos, aceite de motor, aceite lubricante, líquido de frenos, aceite de la dirección asistida, líquido de radiador y sus empaques se recomienda que el propietario realice la revisión o mantenimiento en un establecimiento adecuado, preferiblemente en un distribuidor Chevrolet.

### Reducción de emisiones:

Mantenga actualizados los dispositivos que reducen las emisiones atmosféricas de su vehículo, siguiendo debidamente el plan de mantenimiento.

### Nota

La eliminación de materiales inservibles no se puede realizar en la basura común, el suelo, agua o en la red de aguas pluviales, ¡haga su trabajo y preserve el medio ambiente!

## Conducir para mejorar la economía del combustible

Información importante acerca del consumo de combustible:

- Evite acelerar demasiado el vehículo. Los cambios bruscos de velocidad aumentan el consumo.
- Una baja presión en las llantas disminuye el desempeño, aumenta el consumo de combustible y resulta en desgaste prematuro de las llantas.
- Un combustible de baja calidad daña el motor y aumenta el consumo.

## Conducción defensiva

Conducir con actitud defensiva es la mejor recomendación.

Comience por abrocharse el cinturón de seguridad.

Una actitud defensiva al conducir tiene como resultado estar preparado para situaciones imprevistas de cualquier tipo. Suponga que los demás conductores o peatones no prestan atención o pueden cometer errores.

Trate de prever cuál será el comportamiento de los otros conductores y considere todos los errores posibles.

Los accidentes mas comunes involucran a la parte trasera del vehículo. Mantener una distancia segura es una medida más para evitar choques.

Para las áreas urbanas y rurales, el mejor método es manejar defensivamente. Una reacción insospechada del vehículo delantero puede resultar en un giro brusco o parada.

## Control de vehículo

### Nunca apague el motor mientras el vehículo está en operación

En dicha situación, muchos sistemas no funcionan (por ej. la unidad de servofreno, dirección asistida). Conducir de este modo supone un peligro para usted y para los demás.

### Pedales

Para asegurarse que el recorrido del pedal no tenga restricciones, se recomienda usar sólo tapetes originales diseñados por Chevrolet para este vehículo. Otros tapetes no se deben utilizar en cambio.

## Tapete

(si está disponible)

### Advertencia

- Asegúrese que el tapete no interfiera con los pedales.
- Utilice siempre un tapete de tamaño adecuado y haga que se instale correctamente; de lo contrario, podría obstruir los pedales del acelerador, freno o embrague. Obstruir los pedales puede causar aceleración involuntaria, mayor distancia de frenado o dificultad en el cambio de velocidad, lo cual puede resultar en un choque o lesiones.
- Los tapetes originales han sido diseñados para su vehículo. Si necesita reemplazarlos, elija tapetes Chevrolet de equipo original. Los tapetes que no fueron diseñados para su vehículo pueden no ajustarse apropiadamente e interferir con el final del pedal.

Siga las instrucciones con el fin de utilizar correctamente sus tapetes de piso.

- Siempre verifique que los tapetes no estén interfiriendo con los pedales.

- Utilice el tapete de piso cara arriba. No lo utilice cara abajo.
- No coloque nada sobre el tapete de piso en el lado del conductor.
- Utilice únicamente un tapete en el lado del conductor. Nunca coloque un tapete de piso encima del otro.

### Desinstalación e instalación de tapetes con retenedor de sujeción (si está disponible)

Tire hacia arriba de la parte trasera del tapete para desacoplar cada uno de los retenes y retire el tapete.

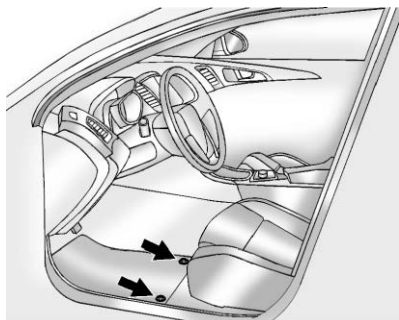

Vuelva a colocarlo alineando las aberturas del retén del tapete sobre los retenes y presione el tapete para que entre en su sitio.

Asegúrese de que el tapete quede fijo en su sitio.

Asegúrese de que el tapete no interfiera con los pedales.

## Frenos

### Accionamiento de los frenos

La acción de frenado involucra tiempo de percepción y tiempo de reacción. Primero, tiene que decidir que hay que pisar el pedal del freno. Ese es el tiempo de percepción. Luego tiene que hacer que su pie realice la acción. Ese es el tiempo de reacción. El tiempo promedio de reacción es alrededor de 3/4 de segundo, pero esto es solo un promedio. Podría ser menos con un conductor y hasta dos segundos o más con otro. La edad, la condición física, el estado de alerta, la coordinación y la vista influyen, al igual que el alcohol y las drogas. Pero incluso en 3/4 de segundo, un vehículo que circula a 100km/h recorre 20 m. Eso puede ser una distancia enorme en un caso de emergencia, así que es muy importante dejar espacio suficiente entre su vehículo y los demás. Y, por supuesto, las distancias de frenado reales varían mucho según la superficie del camino (si es asfalto o grava); el estado del camino (mojado, seco); el

dibujo del neumático y los frenos. No obstante, algunas personas sobrecargan el sistema de frenos al usar los frenos incorrectamente.

### Observe lo siguiente

- No obstruya el recorrido del pedal del freno.
- Evite las frenadas innecesarias (algunas personas conducen a tirones: una fuerte aceleración seguida de un frenazo, en vez de mantener el ritmo del tráfico). Esto es un error. Los frenos se desgastan mucho más rápido si usted hace demasiadas frenadas fuertes. También existe el riesgo de resbalones peligrosos.
- Para aumentar la vida útil de los frenos, siga el ritmo del tráfico, evite frenadas innecesarias y deje distancias de seguridad adecuadas. Si tiene que usar los frenos para desacelerar, pise el pedal del freno de forma suave y continuada.
- No conduzca con el motor apagado. El refuerzo del freno no funcionará, requiriendo un mayor esfuerzo para hacer funcionar los frenos.
- Si su motor se detiene mientras conduce, frene normalmente pero no bombee los frenos, de otra manera el vacío de la asistencia eléctrica se gastará, resultando

en un pedal de freno más difícil de presionar y distancias más largas de frenado.

- Algunas condiciones de conducción o climáticas pueden generar rechinido ocasional de los frenos ya sea cuando se aplican los frenos ligeramente o la primera vez que se aplican los frenos. Esto no es una falla.

### Desplazamiento del pedal de freno

Lleve su vehículo a un Distribuidor Chevrolet o Taller de Reparación Autorizado siempre que observe que el pedal de freno no regresa o el recorrido del pedal del freno es más largo. Esto puede indicar una falla del sistema de frenos.

### Dirección

#### Precaución

Para evitar daño al sistema de dirección, no conduzca sobre aceras, barreras de estacionamiento, u objetos similares a velocidades mayores a 3 km/h (1 mph). Tenga cuidado cuando conduzca sobre objetos tales como divisores de carril y topes de velocidad. Los daños

(Continúa)

#### Precaución (Continúa)

ocasionados por el uso incorrecto del vehículo no están cubiertos por su garantía.

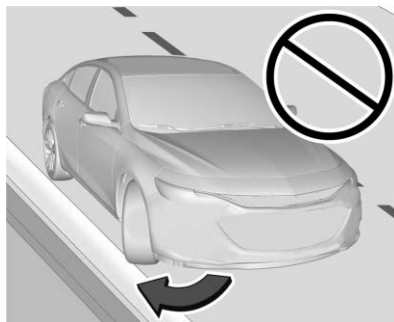

#### Dirección de esfuerzo variable

El vehículo cuenta con un sistema de dirección que varía el esfuerzo requerido para guiarlo dependiendo de la velocidad del vehículo.

El esfuerzo requerido para girar la dirección del vehículo es menor a velocidades bajas para hacer que el vehículo sea más fácil de maniobrar y estacionar. A velocidades más altas, el esfuerzo para guiarlo aumenta con

el objeto de proporcionar una sensación tipo deportiva a la dirección. Esto proporciona el máximo control y estabilidad.

#### Dirección asistida eléctrica

El vehículo cuenta con dirección asistida, no tiene aceite de la dirección asistida. No se requiere mantenimiento periódico.

Si la ayuda de la dirección asistida se pierde debido a una falla del sistema, el vehículo puede dirigirse, pero puede requerirse un esfuerzo mayor. Consulte con un Concesionario Chevrolet o un Taller de Reparación Autorizado si hay una falla.

Si el volante se gira hasta que alcance el extremo de su recorrido y se retiene en esa posición por un periodo prolongado de tiempo, la dirección eléctricamente asistida se puede reducir.

Si se usa la dirección hidráulica por un periodo extenso de tiempo, la dirección hidráulica se puede reducir.

El uso normal de la dirección eléctricamente asistida debe regresar cuando el sistema se enfríe.

Si el Centro de información del conductor indica que el sistema de dirección tiene una falla, consulte a un distribuidor.



Consulte *Luz de advertencia de dirección hidráulica* ⇨ 65.

### Conducción de emergencia

En algunas situaciones, el manejo del volante puede ser más eficiente que la frenada.

Por ejemplo, si en un cambio de nivel se encuentra un camión estacionado en su carril, si de repente se le cruza otro vehículo o si sale un niño corriendo desde detrás de un vehículo estacionado y se detiene delante de su vehículo.

Podría evitar estos problemas accionando los frenos, siempre que fuese posible parar a tiempo. Pero a veces no es posible porque no hay espacio. Es el momento de una acción defensiva, evitando el problema con el manejo del volante.

Primero presione el freno. Con el riesgo de colisión, siempre es aconsejable reducir la velocidad primero. Luego, esquive el problema girando el volante a la derecha o a la izquierda, dependiendo del espacio disponible. Una situación de emergencia, como la descrita arriba, requerirá la atención completa y decisión rápida del conductor.

Si sujeta el volante según lo recomendado, en la posición de las nueve en punto y tres en punto, podría hacer un rápido giro de 180° sin soltar las manos del volante. Pero tiene que actuar con presteza, girar el volante rápidamente y volver a enderezarlo en cuanto haya superado el obstáculo.

El hecho de que las situaciones de emergencia pueden presentarse en cualquier momento es un motivo suficiente para practicar una conducción defensiva y usar los cinturones de asiento correctamente.

### Recuperación en todo terreno

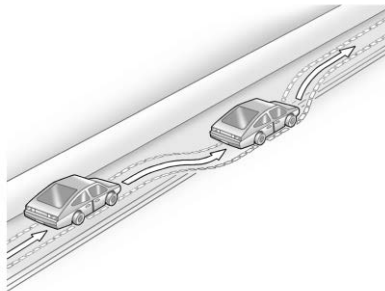

Las llantas delanteras del vehículo pueden salir de la orilla del camino hacia el acotamiento al manejar. Siga estas recomendaciones:

1. Libere el acelerador y a continuación, si no hay nada que lo impida, cambie la dirección del vehículo de modo que se monte en el borde del pavimento.
2. Gire el volante aproximadamente 1/8 de vuelta, hasta que la rueda delantera derecha haga contacto con el borde del pavimento.
3. Gire el volante para seguir el camino.

### Conducción carretera sin asfalto

#### Antes de conducir fuera del camino.

Antes de conducir fuera del camino, deberían tenerse en cuenta algunas cosas.

Por ejemplo:

- Asegúrese de haber realizado todos los servicios de reparación y mantenimiento.
- Compruebe el nivel del combustible.
- Revise la presión de la llanta de refacción como se especifica en el capítulo de datos técnicos.
- Revise los niveles de los fluidos como se especifica en el capítulo de cuidado del vehículo.

### Después de conducir fuera del camino

Elimine todo el material acumulado en los bajos del vehículo, en el chasis o debajo del cofre del motor. Puede incendiarse. Después de conducir sobre barro o arena, limpie y compruebe las balatas del freno.

Dichas sustancias pueden ocasionar anomalías al frenar y el vidriado de las balatas. Revise el marco de la carrocería, la dirección, la suspensión, las ruedas, las llantas, el sistema de escape, las tuberías de combustible y el sistema de enfriamiento.

Durante el uso todo terreno, su vehículo requerirá una mayor frecuencia de mantenimiento.

### Familiarícese con la conducción fuera del camino

Antes de comenzar cualquier viaje, es aconsejable practicar en un área que sea segura y cercana. La conducción todo terreno requiere de algunas habilidades nuevas y diferentes, como estar alerta a los tipos de señales diferentes. Su visión, por ejemplo, debería observar constantemente el terreno por si hay obstáculos inesperados. Preste atención a posibles ruidos anómalos de las llantas y el motor.

Sus brazos, pies y cuerpo deberán responder a las vibraciones y a los movimientos externos del vehículo. El control del vehículo es el factor principal de una buena conducción todo terreno. La mejor forma de controlar el vehículo es controlar la velocidad. Hay algunos puntos que deben tenerse en cuenta. A altas velocidades:

- Se acerca a los objetos más rápidamente y tiene menos tiempo para observar los obstáculos del terreno.
- Tiene menos tiempo para reaccionar.
- El vehículo oscila más cuando se conduce sobre obstáculos.
- Será necesaria una mayor distancia de frenado, especialmente si conduce por carreteras sin asfaltar.

<b>Precaución</b>
<p>Cuando maneje fuera de la carretera, movimientos repentinos y maniobras pueden hacer que pierda control de la dirección. Esto pudiera causar una colisión. Por lo tanto, al conducir en carretera y fuera de carretera, usted y sus pasajeros deben usar cinturones de seguridad.</p>

### Conducción con niebla

Alto nivel de humedad en el aire y las heladas fuertes aumentan la posibilidad de niebla, lo cual puede afectar la visibilidad.

Cuando conduce a través de la niebla, el conductor debe reducir la velocidad y mantener una distancia segura del vehículo de adelante. No subestime el cambio de la densidad de la niebla, evitando por lo tanto el riesgo de un accidente. La densidad de la niebla se estima mejor observando la vista borrosa de los faros delanteros de los vehículos.

#### Consejos para conducir con niebla

- Si está equipado, encienda los faros de niebla delanteros o las luces bajas, incluso durante la luz del día.
- No encienda las luces altas de los faros delanteros.
- Utilice la calefacción de la ventana trasera. Active brevemente los limpiaparabrisas y el lava parabrisas. La humedad en el exterior de las ventanas puede parecer neblina.
- Si es casi imposible ver el exterior y necesita detenerse, pero no está seguro de estar en el camino, encienda los faros delanteros, active las intermitentes de

advertencia de peligro y suene el claxon periódicamente o cuando note que un vehículo se aproxima.

- Al conducir a través de niebla, no rebase los vehículos a menos que tenga buena visibilidad frontal y sea seguro hacerlo. Si intenta rebasar, esté preparado para volver a su carril en caso de que se aproxime un vehículo.

### Conducir sobre lodo o arena

Al conducir sobre lodo o arena, mantenga el movimiento del vehículo en una velocidad baja.

Debido a la pérdida de tracción, se hace más difícil dirigir el volante, acelerar y frenar. Para una mejor tracción al conducir en arena muy suelta, aligere un poco la presión de aire de las llantas.

### Nota

Después de conducir en lodo o arena, limpie y revise las balatas del freno. Si esto no se realiza, puede causar frenado irregular o revestimiento vítreo. Verifique la estructura de la carrocería, dirección, suspensión, ruedas, llantas y el sistema de escape.

## Conducción en caminos mojados

### Manejar a través de zonas inundadas



Las áreas inundadas se deberían evitar en cualquier situación. Un camino cubierto de agua impide que el conductor pueda evaluar sus condiciones correctamente. El daño causado por la entrada de agua en el motor y otras partes del vehículo no está cubierto por la garantía.

Conduzca a baja velocidad a través de cualquier área inundada y asegúrese que el límite del agua no supere la altura del centro de la rueda.

En caso que se requiera conducir a través de cualquier área inundada, hágalo a baja velocidad, alrededor de 10 km/h en primera velocidad.

Observe cualquier vehículo grande que conduzca cerca, manténgase alejado de ondas de agua grandes que incrementen la oportunidad de daño. Cuando pase a través de áreas inundadas, el problema más severo que puede ocurrir es la posibilidad de que entre agua al motor, a través del sistema de aire de admisión.

Esto se conoce como "ariete hidráulico". El agua no permite el desplazamiento de los pistones y en consecuencia se dañarán los componentes del motor. En este caso, el motor se daña severamente y el vehículo se detendrá de inmediato o poco tiempo después, dependiendo del nivel de daño.

No intente operar el motor de nuevo. Esto podría incrementar el daño en el vehículo.

### Precaución

Conducir a través de corrientes de agua puede ser peligroso. El agua podría arrastrar el vehículo y causar ahogamiento. Incluso una corriente de

(Continúa)

**Precaución (Continúa)**

unos cuantos centímetros puede impedir el contacto de la llanta con el suelo, causando pérdida de tracción y volcadura del vehículo. No conduzca en corrientes de agua.

**Conducir con lluvia**

La lluvia y los caminos mojados pueden significar problemas para conducir. En un camino mojado no puede detenerse, acelerar o girar tan bien porque el agarre de la llanta al camino no es tan bueno como lo sería en caminos secos y, si las llantas no tienen mucha banda de rodadura, obtendrá aún menos tracción. Si empieza a llover mientras usted está conduciendo, siempre es prudente reducir la velocidad y ser cauteloso.

La superficie puede mojarse repentinamente mientras que sus reflejos están aún acostumbrados a manejar en caminos secos. Cuanta más fuerte sea la lluvia, más disminuye la visibilidad. Aunque sus limpiaparabrisas estén en buen estado, una lluvia intensa puede dificultar la visión de la señalización de la carretera y de las señales de tráfico, de las marcas sobre el pavimento, la orilla del camino e incluso peatones

caminando. Las salpicaduras de la carretera pueden dificultar la visión más que la propia lluvia, especialmente sobre un camino sucio.

Es prudente que mantenga su equipo de limpiaparabrisas en buen estado y tener lleno el depósito del lavaparabrisas. Reemplace las hojas de los limpiaparabrisas en cuanto muestren signos de desgaste o dejen de limpiar partes del parabrisas, o cuando empiecen a desprenderse tiras de hule de las hojas.

El agua puede afectar a los frenos. Intente evitar las áreas inundadas pero, si no puede, reduzca la velocidad antes de cruzarlas. Los frenos mojados pueden ocasionar accidentes. No funcionarán bien en caso de frenazo brusco y pueden causar un derrape lateral. Podría perder el control del vehículo.

Después de atravesar áreas inundadas o de lavar el vehículo, pise el pedal del freno suavemente hasta que los frenos funcionen normalmente.

**Algunos consejos para el tiempo lluvioso**

- Encienda las luces delanteras bajas, incluso durante la luz del día.
- Encender los limpiaparabrisas.
- Reduzca la velocidad y tenga cuidado.

- Aumente la distancia con respecto al vehículo de adelante.
- Utilice la calefacción de la ventana trasera si es necesario.

**Nota**

Cuando esté lloviendo, las llantas y las hojas del limpiaparabrisas tienen una carga de trabajo mayor. Por lo tanto, siempre mantenga las llantas y las hojas de los limpiaparabrisas en buenas condiciones.

**Hidroplaneación**

Se puede acumular mucha agua debajo de las llantas, de modo que realmente pueden estar sobre el agua. Ésta es una situación muy peligrosa. Esto puede suceder cuando el camino está muy mojado y usted conduce a una velocidad considerable. Cuando su vehículo está hidroplaneando, cuenta con muy poco o ningún contacto con el camino.

Puede no observar hidroplaneación e incluso conducir por algún tiempo sin notar que sus llantas no hacen contacto con el carril constantemente. Puede observar la hidroplaneación cuando intente desacelerar, tomar una curva, cambiar de carriles para rebasar un vehículo o cuando lo golpee una ráfaga de viento.

Puede suceder cuando las llantas no tienen mucha banda de rodadura o si la presión en uno o más de las llantas es baja. Puede suceder cuando hay mucha agua en el camino. Si puede ver los reflejos de árboles, postes telefónicos u otros vehículos, y las gotas de lluvia hacen ondas en la superficie del agua, podría haber hidroplaneación.

La hidroplaneación a menudo sucede en mayores velocidades.

No existe una regla consistente sobre hidroplaneación. El mejor consejo es desacelerar cuando esté lloviendo - y estar alerta.

### Conducir de noche

Cuando conduzca de noche, el conductor debe:

- Conduzca a la defensiva.
- Reduzca la velocidad y permita una mayor distancia entre su vehículo y otros conductores.
- En áreas remotas, tenga cuidado con los animales.
- Si está cansado, deténgase en un lugar seguro y descanse.

- Mantenga el parabrisas y todos los vidrios limpios, en el interior y exterior. El deslumbramiento durante la noche es mucho peor con suciedad sobre el vidrio. Incluso el interior del vidrio puede acumular una capa causada por el polvo. El humo de cigarrillos puede empañar las ventanas en el interior dificultando la visión.
- Tenga en mente que los faros iluminan mucho menos el camino cuando está en una curva.

### Cuestas y caminos montañosos

Si el vehículo se maneja en montañas o colinas, debe estar en buenas condiciones. Los fluidos, neumáticos y balatas se deben de revisar en intervalos específicos.

En una pendiente cuesta abajo, evite utilizar los frenos innecesariamente. La velocidad del vehículo se puede reducir cambiando a una velocidad inferior.

#### Peligro

Si no cambia a una velocidad menor, los frenos podrían calentarse demasiado y dejar de funcionar correctamente. Cambie (Continúa)

#### Peligro (Continúa)

a una velocidad inferior para permitir que el motor ayude a los frenos al bajar por una colina empinada. Conducir en neutral o con la ignición apagada es muy peligroso. Los frenos tendrán que realizar un trabajo adicional. Se calentarán excesivamente y no serán efectivos. Cuando conduzca cuesta abajo mantenga la ignición encendida y use una velocidad adecuada.

Puede encontrar señales especiales en caminos montañosos. Los ejemplos pueden ser pendientes prolongadas, zonas sin rebase, área de caída de rocas o caminos con curvas. Esté alerta y conduzca adecuadamente.

### Si el vehículo se atasca

El vehículo cuenta con sistema de control de tracción, éste puede con frecuencia ayudar a liberar un vehículo atascado. Si está demasiado atascado para que el sistema de tracción pueda liberar el vehículo, apague el sistema de tracción y utilice el método de balanceo.

Nunca gire las llantas a alta velocidad si el vehículo está atascado. El método conocido como balance puede ayudar a desatascar el vehículo, aunque debe tener cuidado.

### Peligro

Si giran a alta velocidad, las llantas se pueden reventar, resultando en lesiones personales para usted u otras personas. La transmisión u otros componentes se pueden sobrecalentar. En los casos en que el vehículo se atasque, gire las ruedas lo menos posible. No las gire a velocidades mayores a 55 km/h como se indica en el velocímetro.

#### Nota

Girar las ruedas puede resultar en arruinar los componentes de su vehículo así como las llantas. Si las ruedas giran a altas velocidades cuando cambie a velocidades hacia el frente o hacia atrás, la transmisión se puede dañar.

#### Rebotar el vehículo para liberarlo

El método de mecer puede ayudar mientras el vehículo esté atascado. Para hacerlo, el conductor debe seguir los siguientes pasos.

1. Gire el volante hacia la izquierda y la derecha para liberar el área alrededor de las llantas delanteras.
2. Apague cualquier sistema de tracción y estabilidad. Consulte *Control de tracción/Control electrónico de estabilidad* ⇨ 112.
3. Cambie el movimiento hacia atrás y hacia adelante, entre R (reversa) y una velocidad hacia adelante, haciendo girar las ruedas lo menos posible. Para evitar el desgaste de la transmisión, espere hasta que las llantas se hayan detenido antes de cambiar la velocidad.
4. Libere el pedal acelerador al cambiar, y presiónelo ligeramente cuando la transmisión se encuentre en alguna velocidad. El girar las llantas hacia adelante y hacia atrás provoca un movimiento de balanceo del vehículo que podría liberarlo.
5. Si el vehículo está atascado aún después de varios intentos, se tiene que remolcar.

## Arranque y Operación

### Rodaje de vehículo nuevo

Emplee las siguientes precauciones por los primeros cientos de kilómetros para mejorar el desempeño y economía de su vehículo y para agregar a su larga vida:

- Evite arrancar con aceleración plena.
- No acelere el motor.
- Evite frenados bruscos excepto en emergencias. Esto permitirá que sus frenos funcionen correctamente.
- Evite arranques rápidos, aceleraciones repentinas y conducción prolongada a alta velocidad para evitar daños al motor y para conservar combustible.
- Evite aceleración completa en los cambios más bajos.
- No remolque ningún otro vehículo.

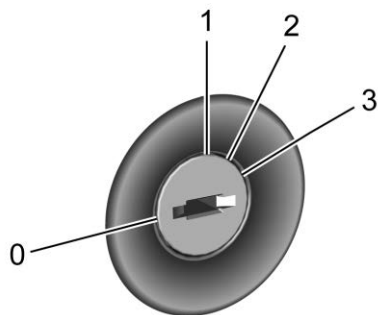
**Posiciones del encendido****Posiciones de interruptor de ignición**

El interruptor de ignición tiene cuatro posiciones de llave:

**0** : Bloqueo / Apagado

Esta posición apaga el motor, bloquea la ignición y para vehículos equipados con bloqueo de volante, esta posición también bloquea el volante. También bloquea la transmisión automática en los vehículos que cuentan con ella. La llave se puede retirar sólo en esta posición. Si el vehículo está equipado con bloqueo del volante, la dirección se puede atorar cuando las ruedas se giren fuera del centro y la ignición esté

en esta posición, lo que puede prevenir el arranque del vehículo [o retiro de la llave]. Si esto sucede, mueva el volante de la derecha a la izquierda mientras gira la llave a Accessory (Accesorios). Si esto no funciona, entonces el vehículo necesita servicio.

**1** : Accessory (Accesorios)

Esta posición permite que dispositivos como el sistema de infoentretenimiento y los limpiaparabrisas funcionen con el motor apagado. También desbloquea el volante y la transmisión, en vehículos con transmisión automática. Utilice esta posición si el vehículo se debe empujar o remolcar.

**2** : On / Run (Encendido/operación)

La llave permanece en esta posición cuando el motor arranca y está en operación. Esta posición también se puede utilizar cuando el motor está apagado para operar los accesorios eléctricos y para mostrar algunas advertencias y luces indicadoras del grupo de instrumentos. Esta posición también puede usarse para servicio y diagnóstico y para verificar la operación adecuada de la luz indicadora de fallas, según pueda requerirse para fines de inspección de emisiones. Si el vehículo está equipado con bloqueo del volante, el volante se desbloquea en esta posición. La transmisión

automática se encuentra desbloqueada en esta posición en los vehículos con transmisión automática.

Si la llave se deja en la posición Accessory (accesorios) u On/Run (encendido/operación) con el motor apagado, se podría descargar la batería. Si permite que la batería se descargue durante un periodo de tiempo largo, el vehículo puede no arrancar.

**3** : Arranque

Esta es la posición que arranca el motor. Cuando el motor esté encendido, suelte la llave. La llave regresa a On / Run (encendido/operación) para la conducción.

**Cambiar fuera de P (estacionamiento) — Si está equipado**

Para salir de P (estacionado), el interruptor de la ignición debe estar en la posición On / Run o Accessory (accesorios) y se debe pisar el pedal de freno.

**Apagado del motor**

Cuando el vehículo se detiene, empuje la llave hacia la columna de dirección y gire la llave a Lock / Off (Bloqueo / apagado) para apagar el motor.

No apague el motor cuando el vehículo esté en movimiento. Esto puede provocar la pérdida de energía en los sistemas de asistencia de frenado y dirección y deshabilitar las bolsas de aire.

Si el vehículo no se puede detener, y se debe apagar el motor mientras el vehículo está en movimiento en una emergencia:

1. Frene presionando el freno de manera firme y continua. No bombee los frenos una y otra vez. Esto podría agotar la asistencia eléctrica, aumentando la fuerza requerida para presionar el pedal del freno.
2. Cambie el vehículo a N (neutral). Esto puede hacerse con el vehículo en movimiento. Después de cambiar a N (neutral), presione firmemente el freno y dirija el vehículo hasta un lugar seguro.
3. Deténgase por completo. Active el freno de estacionamiento. Consulte *Freno de Mano* ⇨ 111.
4. Cambie a P (estacionamiento) en los vehículos con transmisión automática o Neutral en los de transmisión manual. Empuje la llave hacia la columna de dirección, después gire la llave a Lock/Off (Bloqueo/Apagado).

Recomendación: En vehículos equipados con transmisión automática, primero cambie la palanca a P (estacionamiento) para girar la llave a Lock / Off (Bloqueo / apagado).

**⚠ Peligro**

Apagar el motor mientras el vehículo está en movimiento puede provocar que se pierda la energía en los sistemas de frenado y de dirección, además de desactivar las bolsas de aire. Mientras conduzca, sólo apague el motor en caso de una emergencia.

**Precaución**

Use la llave correcta, asegúrese que esté completamente insertada — u oprimida hacia la columna de dirección cuando apague el motor — y gírela únicamente con su mano.

**Arranque del motor**

**Arranque del motor con el interruptor de ignición**

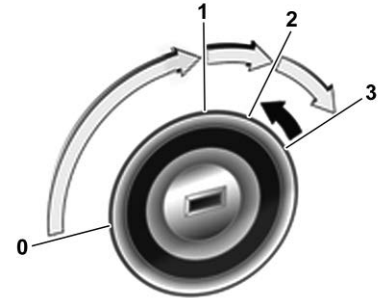

- Gire la llave a la posición 1, mueva el volante un poco para soltar el bloqueo del volante (si está equipado).
- Gire la llave a la posición 2, para encender la ignición.
- **Transmisión manual:** mantenga el pedal del embrague presionado.
- **Transmisión automática:** mantenga el pedal del freno presionado y mueva la palanca selectora a P o N
- No acelere



- Gire la llave a la posición **3** y libere, para arrancar el motor.

Antes de volver a arrancar o apagar el motor, gire la llave de regreso a **0**.

### Smart Start System (Sistema de arranque inteligente)

El sistema Smart Start funciona por medio de girar brevemente la llave de la posición **2** a la posición **3**. No se requiere sostener la llave en la posición **3**, ya que el sistema Smart Start activará el motor de arranque hasta que el motor del vehículo comience a funcionar.

### Nota

- El vehículo está equipado con un sistema de arranque de seguridad que evita el arranque mientras el motor está funcionando, manteniendo así la integridad del sistema.

### Advertencia

- Evite dejar su vehículo con el motor funcionando.
- No deje niños en el vehículo con la llave de ignición. Podrían operar las ventanas eléctricas u otros controles e incluso podrían hacer que el vehículo

(Continúa)

### Advertencia (Continúa)

se mueva. Un niño u otras personas podrían resultar heridos o incluso morir.

### Arranque del motor con el botón Arranque/Paro

### Peligro

No presione el botón de Arranque/Paro mientras conduce.

El conductor podría perder el control del vehículo, los sistemas de asistencia de freno y dirección no operarían y desactiva las bolsas de aire, puede causar daño al vehículo, lesiones personales o posiblemente la muerte.

### Advertencia

Además, nunca deje a bebés, niños y jóvenes sin supervisión en el vehículo.

### Precaución

Presionar el botón Arranque/Paro puede arrancar el motor cuando la llave electrónica está en el vehículo. Nunca deje solos a bebés, niños y jóvenes o cualquier persona que no esté familiarizada con el vehículo. Podrían verse involucrados en accidentes inesperados.

Apague la ignición cuando salga del vehículo y lleve siempre la llave electrónica.



- La llave electrónica debe estar dentro del vehículo.

- **Transmisión manual:** mantenga el pedal del embrague presionado.
- **Transmisión automática:** mantenga el pedal del freno presionado y mueva la palanca selectora a **P** o **N**
- No acelere
- Presione el botón **Start/Stop**. El LED verde se iluminará tan pronto como el motor esté en operación

Para apagar el motor, presione y mantenga presionado el botón nuevamente.

#### Nota

- En vehículos equipados con llave electrónica y transmisión manual (si está disponible), en caso de que el pedal del embrague no esté completamente presionado, el arranque del motor no se activará.
- En vehículos equipados con llave electrónica y transmisión automática, en caso de que la palanca selectora de cambios no esté colocada en **P** o **N** y no se pise el pedal del freno, no se activará el arranque del motor.

#### Apagado del motor

- Presione el botón **Start/Stop** con el motor en funcionamiento y el vehículo detenido para apagar el motor.

- En caso de emergencia, el motor se puede apagar mientras el vehículo está en movimiento: presione el botón **Start/Stop** dos veces. Cuando el motor está apagado, se requiere de considerablemente más fuerza para frenar y virar.

#### Modo de energía de accesorios

Presione el botón **Start/Stop** una vez sin presionar el pedal del freno: El **modo de energía para accesorios** está activo, el LED amarillo en el botón se ilumina. En este modo, el bloqueo del volante (si está disponible) se libera y algunas funciones eléctricas son operativas.

Para arrancar el motor cuando está en **Modo de energía para accesorios**, presione el pedal del freno (o el pedal del embrague, dependiendo del modelo) y presione el botón **Start/Stop** una vez más.

#### Modo de energía encendida de ignición

Presione y sostenga el botón **Start/Stop** durante 5 segundos sin presionar ningún pedal: **Ignition on power mode** está activo, el LED verde en el botón se ilumina. En este modo todas las funciones eléctricas son operativas.

Para arrancar el motor desde el **Modo de energía para accesorios**, presione el pedal del freno (o el pedal del embrague, dependiendo del modelo) y presione el botón **Start/Stop** una vez más.

#### Nota

No coloque el control remoto en el compartimiento de equipaje o muy cerca de la pantalla del centro de información.

#### Operación de emergencia

Si también falla el control remoto del radio, la puerta del conductor se puede bloquear o desbloquear con la llave mecánica.

La llave mecánica sólo puede bloquear o desbloquear la puerta del conductor. Las otras puertas se pueden abrir usando dos veces la manija interior.

En vehículos con sistema de alarma antirrobo, la alarma puede activarse cuando el vehículo está desbloqueado. Desactive la alarma al encender la ignición.

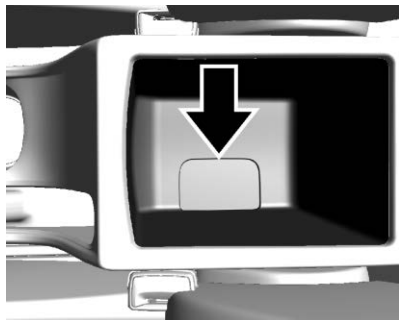

Coloque la llave electrónica en el almacenamiento de la consola central.

Presione el botón **Start/Stop**.

Para apagar el motor, presione el botón **Start/Stop** durante por lo menos 2 segundos.

Esta opción se pretende sólo para emergencias. Consulte a un Concesionario Chevrolet o Taller de reparación autorizado.

Es posible que la función de la llave electrónica no funcione o que la distancia de operación cambie porque la frecuencia se mezcla con otras cercanas. Si esto ocurre, abra y cierre la puerta con la llave manualmente. Si la llave electrónica no funciona, puede arrancar el motor utilizando

la operación de emergencia. Si el motor no funciona cuando usa la llave manualmente, consulte con un concesionario Chevrolet o un taller de reparación autorizado.

#### **Situaciones en las que esto puede ocurrir**

- Cuando la llave electrónica está cerca de un transmisor de radio, como una estación de radio, un aeropuerto, una estación de policía, una oficina gubernamental, una base, una torre de transmisión o un puerto.
- Cuando mantiene la llave electrónica cerca de un sistema de radio bidireccional móvil o un teléfono celular.
- Cuando se opera la llave electrónica de otro vehículo cerca de su vehículo
- Cuando se descarga la llave electrónica.

El sistema de radio bidireccional móvil interior puede perturbar el sistema eléctrico del vehículo. Utilice el sistema de radio bidireccional móvil exterior.

Siempre debe cumplir con las leyes y regulaciones específicas del país en el que se encuentra.

#### **Llave electrónica desactivada**

Si cierra la puerta con una llave electrónica fuera del vehículo cuando hay otra llave electrónica dentro del vehículo, la llave interior se desactivará. No puede hacer que el motor arranque. La llave electrónica desactivada se puede reactivar cuando vuelva a presionar los botones.

#### **Timbre de advertencia de llave electrónica**

El claxon sonará tres veces seguidas para indicar que la llave electrónica está dentro del vehículo cuando abandone el vehículo y cierre la puerta. El ajuste de esta función se puede cambiar en la pantalla del centro de información. Cuando la llave electrónica está muy cerca de puertas o ventanas, el vehículo puede reconocer que la llave electrónica está dentro del vehículo y es posible que suene el claxon.

#### **Rearranque sin llave electrónica**

Cuando la llave electrónica no está dentro del vehículo y el motor está en operación, si presiona el botón **Start/Stop** para detener el motor, el modo de ignición cambiará a ACC (LED: amarillo). (Después de 5 minutos sin ninguna entrada, la ignición se apagará automáticamente). Puede volver a arrancar el motor aplicando el freno y presionando el

botón **Start/Stop**. Si presiona el botón **Start/Stop** sin aplicar el freno, la ignición estará en OFF (LED: apagado). Y volver a arrancar no es posible.

**La llave electrónica no funcionará en las siguientes situaciones**

- Cuando el vehículo se encuentra en un campo electromagnético de alta frecuencia.
- Cuando se está trabajando con un equipo eléctrico que utiliza la misma frecuencia que la llave electrónica.
- Cuando la batería de la llave electrónica está descargada o tiene algún problema.

**Energía retenida para los accesorios (RAP)**

Algunos accesorios del vehículo se pueden usar después que se apague la ignición.

Las ventanas y quemacocos eléctricos, si están equipados, continuarán funcionando hasta por 10 minutos o hasta que se abra alguna de las puertas.

El sistema de infoentrenimiento continuará funcionando hasta por 10 minutos o hasta que se abra la puerta del conductor.

**Cambio a PARK (estacionamiento)**

1. Mantenga presionado el pedal de freno y aplique el freno de estacionamiento.
2. Mueva la palanca de cambios a P (estacionamiento) presionando el botón de la palanca de cambios y empujándola completamente hacia el frente del vehículo.

**Dejar el vehículo con el motor funcionando**

 **Advertencia**

Puede resultar peligroso dejar el vehículo con el motor encendido. Podría sobrecalentarse y encender fuego.

Es peligroso salir del vehículo cuando la palanca no está totalmente en P (estacionamiento) con el freno de estacionamiento correctamente activado. El vehículo podría moverse.

No abandone el vehículo cuando el motor esté en funcionamiento. Si dejó el motor encendido, el vehículo podría comenzar a moverse de manera repentina. Usted u otras personas podrían resultar

(Continúa)

**Advertencia (Continúa)**

lesionados. Para asegurarse de que el vehículo no se mueva, siempre active el freno de estacionamiento y mueva la palanca a la posición P (estacionamiento), incluso cuando esté en un terreno nivelado. Consulte *Cambio a PARK (estacionamiento)* ⇨ 103.

Si tiene que dejar el vehículo con el motor funcionando, asegúrese de que el vehículo se encuentra en P (estacionamiento) y que el freno de estacionamiento está aplicado firmemente antes de dejarlo. Después de mover la palanca de cambios a P (estacionamiento), mantenga presionado el pedal del freno de servicio. Después, vea si puede mover la palanca de cambios fuera de P (estacionamiento) sin presionar primero el botón.

Si puede hacerlo, significa que la palanca de cambios no estaba totalmente bloqueada en P (estacionamiento).

**Bloqueo de par**

El bloqueo de par sucede cuando el peso del vehículo aplica demasiada fuerza en el trinquete de estacionamiento, en la

transmisión. Esto sucede cuando al estacionarse en una pendiente no se cambia la transmisión a P (estacionamiento) de manera adecuada; después resulta difícil cambiar a una velocidad diferente a P (estacionamiento). Para evitar el bloqueo de par, primero active el freno de estacionamiento y a continuación cambie a P (estacionamiento). Para saber cómo hacerlo, consulte el apartado "Cambio a estacionamiento", ya mencionado.

Si ocurre el bloqueo de par, es probable que necesite empujar su vehículo en dirección ascendente (de la pendiente) utilizando otro vehículo para liberar la presión del trinquete de estacionamiento, para que pueda cambiar a una velocidad diferente a P (estacionamiento).

### **Cambio fuera de PARK (estacionamiento)**

Este vehículo está equipado con un sistema electrónico de liberación de la palanca de cambios. La liberación de bloqueo de cambios está diseñada para evitar el movimiento de la palanca de cambios a una velocidad diferente a P (estacionamiento), a menos que la ignición esté encendida y el pedal del freno esté aplicado.

La liberación del bloqueo de cambios funciona siempre, excepto en caso de descarga o bajo voltaje en la batería (menos de 9 voltios).

Si la batería del vehículo está descargada o cuenta con poco voltaje, intente cargarla o arrancar con cables pasacorriente. Consulte *Arranque con cables pasacorriente* ⇨ 167.

Para cambiar a una velocidad diferente a P (estacionamiento):

1. Presione el pedal del freno.
2. Encienda la ignición.
3. Presione el botón de la palanca de cambios.
4. Mueva la palanca de cambios a la posición deseada.

Si aún no puede cambiar de P (estacionamiento):

1. Libere totalmente el botón de la palanca de cambios.
2. Mantenga presionado el pedal del freno y oprima de nuevo el botón de la palanca de cambios.
3. Mueva la palanca de cambios a la posición deseada.

Si aún tiene problemas para cambiar de velocidad, vea a su distribuidor.

Este vehículo puede tener la característica Abrochar cinturón para conducir, que puede prevenir que el vehículo se cambie de P (Estacionamiento). Consulte *Cinturones de seguridad* ⇨ 27

### **Estacionarse sobre materiales inflamables**

Antes de estacionar el vehículo, asegúrese de que el suelo no contenga material inflamable como pasto, arbustos, gotas de combustible, etc. El escape del motor está caliente y puede conducir a un incendio.

<b>Precaución</b>
Objetos inflamables podrían tocar las partes calientes del escape bajo su vehículo y comenzar a arder. No se estacione sobre papeles, hojas, pasto seco u otros materiales que pudieran incendiarse.

## Emisiones del motor

### Peligro

Los gases de escape del motor contienen monóxido de carbono venenoso, que es incoloro e inodoro y puede ser fatal si se inhala por un tiempo. Si los gases de escape entran al interior del vehículo, abra las ventanas. Pida rectificar la causa de la falla en un Concesionario Chevrolet o Taller de reparación autorizado. Evite conducir con un compartimento de carga abierto, de otra manera los gases de escape podrían entrar al vehículo.

## Convertidor catalítico

El convertidor catalítico reduce la cantidad de sustancias dañinas en los gases de escape.

### Peligro

No mantenga el motor en operación en áreas cerradas más de lo necesario para maniobrar el vehículo, ya que el

(Continúa)

### Peligro (Continúa)

monóxido de carbono (SO), que es incoloro e inodoro, es letal si se inhala por cierto tiempo.

En el caso de fallas o funcionamiento irregular del motor después de un arranque en frío, una pérdida significativa de potencia del motor u otras anomalías, esto puede indicar una falla del sistema de ignición. El vehículo se necesita remolcar. Busque asistencia de un Concesionario Chevrolet o Taller de reparación autorizado.

### Cuidados con el Convertidor catalítico:

En caso que entre combustible no quemado al convertidor catalítico, este componente se puede sobrecalentar u dañar de forma irreparable. Por lo tanto, se debe evitar lo siguiente:

- Insistir en el procedimiento de arranque cuando el motor presenta dificultades para comenzar a funcionar.
- Tiempo innecesario prolongado durante arranque.

La penetración de agua por el tubo de escape puede dañar el convertidor catalítico porque funciona en un alto nivel de temperatura.

Evite la aplicación de cualquier producto en la parte inferior de la carrocería del vehículo. Algunos productos químicos incrementan el riesgo de incendio.

Se debería percibir un olor desagradable e inodoro, que proviene de los gases de escape, causado por el combustible con alto contenido de azufre en determinadas condiciones de conducción.

Para asegurar un bajo nivel de emisiones contaminantes y la longevidad del sistema del convertidor catalítico, todos los servicios de mantenimiento se deben realizar en un Concesionario Chevrolet o Taller de reparación autorizado.

## Poner en marcha el vehículo mientras está estacionado

Es mejor no estacionarse con el motor en operación.

Si se deja el vehículo con el motor funcionando, siga los pasos adecuados para asegurarse que el vehículo no se mueva. Ver *Cambio a PARK (estacionamiento)* ⇨ 103 y *Emisiones del motor* ⇨ 105.

## Transmisión automática



**P** : Esta posición bloquea las ruedas motrices. Utilice P (estacionamiento) al arrancar el motor, ya que el vehículo no puede moverse con facilidad.

### **Advertencia**

Es peligroso salir del vehículo cuando la palanca no está totalmente en P (estacionamiento) con el freno de estacionamiento correctamente activado. El vehículo podría moverse.

No abandone el vehículo cuando el motor esté en funcionamiento. Si dejó el motor encendido, el vehículo podría comenzar a moverse de manera repentina. Usted u otras personas podrían resultar lesionados. Para asegurarse de que el vehículo no se mueva, siempre active el freno de estacionamiento y mueva la palanca a la posición P (estacionamiento), incluso cuando esté en un terreno nivelado. Consulte *Cambio a PARK (estacionamiento)* ⇨ 103.

Asegúrese de que la palanca de cambios está totalmente en P (estacionamiento) antes de arrancar el motor. El vehículo tiene un sistema de control de bloqueo de cambios de la transmisión automática. Primero debe aplicar el pedal del freno hasta el fondo, y a continuación presione el botón de la palanca de cambios antes de cambiar a una posición diferente a P (estacionado),

mientras la ignición está en ON/RUN. Si no puede cambiar a una velocidad diferente a P (estacionado), libere la presión en la palanca de cambios y empuje la palanca nuevamente hasta P (estacionado), manteniendo el pedal del freno presionado. Después mueva la palanca de cambios a otra velocidad. Consulte *Cambio fuera de PARK (estacionamiento)* ⇨ 104.

**R** : Utilice esta velocidad para avanzar hacia atrás.

### **Precaución**

El cambiar a R (reversa) mientras el vehículo está moviéndose hacia adelante podría dañar la transmisión. Las reparaciones no estarían cubiertas por la garantía del vehículo. Cambie a R (reversa) únicamente cuando el vehículo esté detenido.

Para hacer oscilar el vehículo hacia atrás y hacia adelante para sacarlo de la nieve, el hielo o la arena sin dañar la transmisión, consulte *Si el vehículo se atasca* ⇨ 96.

**N** : En esta posición el motor no engancha con las ruedas. Para volver a arrancar el motor cuando el vehículo ya está en movimiento, utilice únicamente N (neutral).

**⚠ Advertencia**

Es peligroso cambiar a una velocidad de manejo cuando el motor está revolucionado. A menos que su pie esté presionando el pedal del freno muy firmemente, el vehículo podría moverse de manera muy rápida. Podría perder el control del vehículo y golpear objetos o personas. No cambie a una velocidad de manejo cuando el motor esté revolucionado.

**Precaución**

El cambiar a una velocidad diferente a P (estacionamiento) o N (neutral) con el motor revolucionado podría dañar la transmisión. Las reparaciones no estarían cubiertas por la garantía del vehículo. Asegúrese de que el motor no esté revolucionado al cambiar la velocidad del vehículo.

**D** : Esta posición es para el manejo normal. Si necesita más potencia para rebasar, presione el pedal del acelerador.

**L** : Esta posición le permite cambiar de velocidades de manera similar al cambio con una transmisión manual. Si el vehículo cuenta con esta característica, vea *Modo manual* ⇨ 107.

**Precaución**

Se puede mostrar un mensaje de transmisión caliente si el fluido de la transmisión automática está demasiado caliente. Conducir bajo esta condición puede dañar el vehículo. Pare y opere el motor en marcha en vacío para enfriar el fluido de la transmisión automática. Este mensaje se borra cuando el fluido de la transmisión se ha enfriado lo suficiente.

**Modo manual**

**Modalidad Selección electrónico de rango (ERS)**

La modalidad ERS le permite elegir el límite de la velocidad máxima de la transmisión y la velocidad del vehículo al conducir cuesta abajo o al jalar un remolque. El vehículo tiene un indicador electrónico de posición de cambio dentro del grupo de instrumentos. Al

utilizar la modalidad ERS se muestra un número junto a la L, que indica la velocidad actual que se ha seleccionado.



Para utilizar esta función:

1. Coloque la palanca de cambios en L (Modo manual).
2. Presione + (Más) o – (Menos) en la palanca de cambios para aumentar o disminuir el rango de velocidad disponible.

Al cambiar de D (Conducir) a L (Modo Manual), la transmisión cambia a un rango de velocidad predeterminado más bajo. La velocidad más alta disponible para este rango predeterminado se muestra junto a la



L en el DIC. Consulte *Centro de información del conductor (DIC)* ⇨ 69. El número que se muestra en el DIC es la velocidad más alta a la que se le permite funcionar a la transmisión. Esto significa que están disponibles todas las velocidades inferiores a ese número. Por ejemplo, cuando se muestra 4 (cuarta) junto a la L, el vehículo cambia automáticamente de la velocidad 1 (primera) a la velocidad 4 (cuarta). La transmisión no cambia a la velocidad 5 (quinta) hasta que se utiliza el botón + (más) o se cambia de regreso a D (conducir).

Mientras se encuentra en L (Modo Manual), la transmisión impide cambiar a un rango de velocidad más bajo si la velocidad del motor es demasiado alta. Cuenta con un breve período de tiempo para reducir la velocidad del vehículo. Si la velocidad del vehículo no se reduce dentro del tiempo permitido, no se completa el cambio del rango de velocidad más bajo. Debe posteriormente reducir la velocidad del vehículo, después presionar el botón - (menos) al rango de velocidad más bajo deseado.

## Transmisión manual

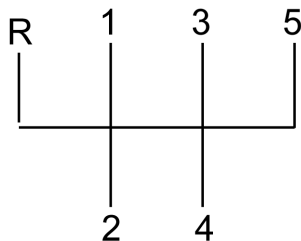

Cambie las posiciones de la palanca:

● : Neutral

1 a 5 : Primera a quinta velocidad

R : Reversa

### Velocidades frontales

Presione el pedal del embrague y mueva la palanca de cambios de acuerdo con la figura. Cuando cambie a una velocidad menor, no acelere el motor a revoluciones muy altas.

### Reversa

Presione el pedal del embrague, jale el anillo hacia arriba y mueva la palanca de cambios hacia la posición R.

### Nota

Coloque la palanca de cambios en la posición R (reversa) sólo con el vehículo detenido y unos cuantos segundos después de presionar el pedal del freno.

Si la velocidad no se conecta fácilmente, regrese la palanca de cambios a la posición neutra y retire el pie del pedal del embrague, presione de nuevo y repita la operación.

### Precaución

No descance su mano sobre la palanca de cambios al conducir. La presión podría provocar desgaste prematuro en la transmisión. Las reparaciones no estarían cubiertas por la garantía del vehículo.

### Precaución

No descance su pie sobre pedal del embrague al conducir o al estar detenido. La presión puede provocar desgaste

(Continúa)

**Precaución (Continúa)**

prematureo en el embrague. Las reparaciones no estarán cubiertas por la garantía del vehículo.

**Nota**

El módulo electrónico no evita daños al motor debido a altos picos de revolución en caso de cambios descendentes inadecuados. Por ejemplo:

- Al intentar cambiar de 4ta a 5ta velocidad, pone la 3ra velocidad por error.
- Desembragar el motor en una cuesta abajo prolongada (y cuando lo embrague de nuevo, usa una velocidad muy baja).

Bajo esta hipótesis, sin importar la operación del módulo electrónico, las revoluciones del motor se incrementarán sin importar la cantidad de inyección de combustible. Podría exceder los límites de tolerancia y llevar a daños severos a los componentes internos del motor. Las reparaciones no estarían cubiertas por la garantía del vehículo.

**Frenos**

El sistema de frenos está integrado por dos circuitos de frenos independientes.

Si un circuito de frenos falla, el vehículo aún se puede frenar utilizando el otro circuito de frenos. Sin embargo, el efecto de frenado se logra sólo cuando el pedal del freno se presiona firmemente. Se necesita considerablemente más fuerza para esto. La distancia de frenado se extiende. Busque asistencia de un Concesionario Chevrolet o Taller de reparación autorizado antes de continuar su viaje.

Cuando el motor no está funcionando, el soporte de la unidad servo de frenado desaparece una vez que el pedal del freno se haya presionado una o dos veces. El efecto de frenado no se reduce, pero el frenado requiere una fuerza significativamente mayor. Es especialmente importante tener esto en mente cuando se está siendo remolcado.

**Precaución**

Si falla uno de los circuitos, debe oprimirse el pedal del freno con mayor presión y la distancia de frenado se puede incrementar. Pida que un Concesionario Chevrolet o Taller de servicio autorizado revise y repare el sistema de frenos.

(Continúa)

**Precaución (Continúa)**

Si el pedal del freno se puede presionar más allá de lo normal, los frenos pueden necesitar reparación.

Consulte a un Concesionario Chevrolet o Taller de reparación autorizado inmediatamente.

**Precaución**

No conduzca con su pie descansando sobre el pedal del freno. Esto acelerará el desgaste de los componentes del freno. Los frenos también podrían sobrecalentarse, dando como resultado una mayor distancia de frenado y condiciones inseguras.

 **Peligro**

Después de conducir en aguas profundas, lavar el vehículo o usar los frenos en exceso al bajar por una pendiente, los frenos podrían perder temporalmente su

(Continúa)

**Peligro (Continúa)**

poder de detención. Esto puede deberse a componentes de frenado mojados o sobrecalentados.

Si sus frenos pierden temporalmente su potencia de frenado por el sobrecalentamiento: Cambie a una velocidad menor al bajar por pendientes. No aplique los frenos en forma continua.

Si sus frenos pierden temporalmente su potencia por componentes mojados, el procedimiento siguiente ayudará a restaurar su desempeño normal:

1. Revise que detrás de usted no hay otros vehículos.
2. Mantenga una velocidad segura al frente con bastante espacio a los lados y hacia atrás.
3. Aplique suavemente los frenos hasta que se restaure el desempeño normal.

**Sistema de frenos antibloqueo (ABS)**

El sistema de frenos antibloqueo (ABS) evita que las ruedas se bloqueen.

ABS empieza a regular la presión del freno tan pronto como una rueda muestra alguna tendencia a bloquearse. El vehículo sigue siendo manejable, incluso durante una frenada brusca.

El control ABS se hace evidente por medio de una pulsación en el pedal del freno y el ruido del proceso de regulación.

Para un frenado óptimo, mantenga el pedal del freno completamente presionado durante todo el proceso de frenado, a pesar de que el pedal esté pulsando. No reduzca la presión en el pedal.

El control ABS se puede reconocer por la vibración y ruido del proceso ABS.

No disminuye su fuerza para presionar el freno de pie.

**Recuerde:** El sistema ABS no cambia el tiempo requerido para que el pie llegue hasta el pedal del freno y tampoco disminuye la distancia de frenado en todas las ocasiones. Si se acerca demasiado al vehículo de enfrente, no tendrá tiempo para

aplicar los frenos si dicho vehículo disminuye la velocidad o se detiene bruscamente. Siempre deje suficiente espacio enfrente para frenar, incluso con el sistema ABS.

Cuando enciende el vehículo después de encender la ignición, puede escuchar sonidos mecánicos. Es normal que el ABS esté listo.

Consulte *Luz de advertencia del Sistema de Frenos Antibloqueo (ABS)* ⇨ 65.

**Uso del sistema ABS**

No bombee los frenos. Sólo mantenga el pedal del freno presionado con firmeza y permita que el sistema ABS realice el trabajo. Podría escuchar el bombeo o el motor del sistema ABS y sentir pulsaciones en el pedal del freno; esto es normal.

**Frenado en emergencias**

El sistema ABS le permite manejar el volante y frenar al mismo tiempo. En muchas emergencias, el manejo adecuado del volante podría ser de mucho más ayuda que el mejor de los frenados.

**Falla**

**⚠ Advertencia**

Si hay una falla en el ABS, las neumáticos pueden quedar susceptibles a bloqueos debido al frenado que es más pesado de lo normal. Las ventajas del ABS ya no están disponibles. Durante un frenado pesado, el vehículo ya no puede ser dirigido y puede desviarse bruscamente.

Pida remediar la causa de la falla en un Concesionario Chevrolet o Taller de reparación autorizado.

**Freno de Mano**

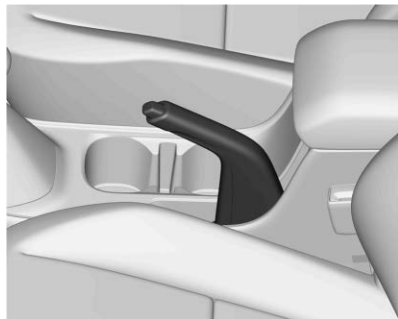

Siempre aplique firmemente el freno de estacionamiento sin operar el botón de liberación y aplíquelo tan firmemente como le sea posible en una pendiente cuesta abajo o cuesta arriba.

Para liberar el freno de estacionamiento:

1. Presione el pedal del freno firmemente.
2. Jale la palanca ligeramente hacia arriba, hasta que pueda oprimir el botón de liberación.
3. Sostenga el botón de liberación y baje completamente la palanca.

Consulte *Luz de advertencia del sistema de frenos* ⇨ 65.

**⚠ Peligro**

En vehículos equipados con transmisión automática, si el freno de mano no se aplica correctamente y la palanca de la transmisión automática no está en la posición P, el vehículo puede moverse y causar lesiones fatales o daños al vehículo.

**Precaución**

Nunca aplique el freno de estacionamiento con el vehículo en operación. Esto puede causar que el vehículo gire y causar lesiones personales.

**Precaución**

El manejar con el freno de estacionamiento activado podría sobrecalentar el sistema de frenado y provocar desgaste prematuro o daños a las partes del sistema de frenado. Asegúrese de que el freno de estacionamiento esté totalmente liberado y la luz de advertencia del sistema de frenado esté apagada antes de manejar.

**Asistencia del freno**

Este vehículo cuenta con una característica de asistencia en el frenado diseñada para ayudar al conductor a detenerse o reducir la velocidad del vehículo en condiciones de emergencia. Esta característica utiliza automáticamente el módulo de control de estabilidad del sistema hidráulico de los frenos para suplementar el sistema de frenos de potencia cuando el conductor pisa

el pedal del freno de manera rápida y con mucha fuerza en un esfuerzo por detener o reducir la velocidad del vehículo rápidamente. El módulo de control de estabilidad del sistema hidráulico de los frenos aumenta la presión de los frenos en cada esquina del vehículo hasta la activación del sistema ABS. Es posible sentir algún movimiento o pulsación del pedal del freno durante este tiempo; el conductor debe continuar presionando el pedal del freno según lo requiera la situación de manejo. La característica de asistencia en frenado se desactivará automáticamente al liberar el pedal del freno o cuando se reduzca rápidamente la presión sobre el pedal.

### Nota

Si el pedal de freno se presiona rápidamente y con fuerza, la fuerza máxima de frenado se aplica automáticamente (frenado total). Mantenga una presión constante en el pedal del freno por el tiempo que se requiera del frenado total. La fuerza máxima de frenado se reduce automáticamente cuando se suelta el pedal del freno.

## Asistencia de arranque en subidas (HSA)

### Advertencia

No confíe únicamente en la función HSA. HSA no reemplaza la necesidad de poner atención y conducir con seguridad. Puede ser que usted no escuche o no sienta las alertas o advertencias de este sistema. No tener el cuidado adecuado al conducir puede dar como resultado lesiones, la muerte o daños al vehículo. Consulte *Conducción defensiva* ⇨ 89.

Esta función está diseñada para evitar que el vehículo rueda, ya sea hacia adelante o hacia atrás, mientras el vehículo está apagado. HSA se activará automáticamente después que el vehículo se detenga por completo en una pendiente. Durante el periodo de transición mientras se libera el pedal del freno y se presiona el pedal del acelerador, HSA mantiene la presión de frenado para asegurar que no haya rodado. Los frenos se liberarán automáticamente cuando se aplique el pedal del acelerador. No se activará si el vehículo está en la

velocidad de marcha (D) y cuesta abajo o si el vehículo está cuesta arriba y en R (reversa).

## Sistemas de control de recorrido

### Control de tracción/Control electrónico de estabilidad

#### Operación del sistema

El vehículo tienen un Sistema de control de tracción (TCS) y StabiliTrak/Control Electrónico de Estabilidad (ESC), un sistema de control electrónico de estabilidad. Estos sistemas ayudan a limitar el deslizamiento de la rueda y ayudan al conductor a mantener el control, en especial en condiciones de camino resbaloso.

El sistema de control de tracción (TCS) se activa si detecta que alguna de las ruedas de tracción está patinando o empieza a perder tracción. Cuando esto sucede, el sistema de control de tracción (TCS) aplica los frenos en las ruedas que patinan y reduce la potencia del motor para limitar el giro de la rueda.

El sistema StabiliTrak/ESC se activa cuando el vehículo detecta una diferencia entre la ruta deseada y la dirección en la cual el vehículo está avanzando en realidad. StabiliTrak/ESC aplica selectivamente presión de frenado a cualquiera de los frenos de rueda del vehículo para ayudar al conductor a mantener el vehículo sobre la ruta prevista.

Si se está usando el Control de velocidad constante y el control de tracción o StabiliTrak/ESC comienza a limitar el giro de las ruedas, se desactivará el Control de velocidad constante. El Control de velocidad constante se puede volver a encender cuando lo permitan las condiciones del camino.

Ambos sistemas se encienden automáticamente cuando se arranca el vehículo y comienza a moverse. Se pueden escuchar o sentir los sistemas mientras estén en operación o mientras realizan verificaciones de diagnóstico. Esto es normal y no significa que hay un problema con el vehículo.

Se recomienda dejar el sistema ambos sistemas encendidos para condiciones de conducción normal, pero puede ser necesario apagar el sistema de control de tracción

(TCS) si el vehículo está atascado en arena, lodo, hielo, o nieve. Consulte *Si el vehículo se atasca* ⇨ 96 y "Activación y desactivación de sistemas" más adelante en esta sección.



La luz indicadora para ambos sistemas está en el grupo de instrumentos. Esta luz:

- Parpadeará cuando el sistema de control de tracción (TCS) esté limitando el giro de las ruedas.
- Parpadeará cuando StabiliTrak/ESC esté activado.
- Se encenderá y permanecerá encendida cuando el sistema no esté funcionando.

Si cualquier sistema falla en encenderse o activarse, se muestra un mensaje en el centro de información del conductor (DIC), y  se enciende y permanece encendido para indicar que el sistema está inactivo y no ayuda al conductor a mantener el control. Es seguro conducir el vehículo, pero la conducción se debe ajustar de manera acorde.

Si  se enciende y permanece encendido:

1. Apague el vehículo.
2. Apague el motor y espere 15 segundos.
3. Arranca el motor.

Conduzca el vehículo. Si  se enciende y permanece encendido, el vehículo puede necesitar más tiempo para diagnosticar el problema. Si la condición persiste, consulte a su distribuidor.



### Activación y desactivación de Sistemas







Para apagar el sistema, presione .



**Precaución**

No frene en forma repetida o acelere fuertemente cuando el TCS está apagado. La línea de impulso del vehículo podría resultar dañada.

Para desactivar sólo el sistema de control de tracción (TCS), oprima y libere . La luz traction off (tracción apagada)  se despliega en el grupo de instrumentos.

Para activar el sistema de control de tracción (TCS) de nuevo, oprima y libere . La luz traction off (tracción apagada)  mostrada en el grupo de instrumentos se apagará.

Para apagar tanto el Sistema de control de tracción (TCS) como StabiliTrak/ESC, presione sin soltar  hasta que la luz tracción apagada  y la luz StabiliTrak/ESC apagado  se enciendan y permanezcan encendidas en el grupo de instrumentos.

Para activar el sistema de control de tracción (TCS) y StabiliTrak/ESC de nuevo, oprima y libere . La luz de tracción apagada  y la luz StabiliTrak/ESC Off  se apagan en el grupo de instrumentos.

El agregar accesorios puede afectar el desempeño del vehículo. Consulte *Accesorios y modificaciones* ⇨ 131.

**Control de velocidad constante**

El control de velocidad constante permite al vehículo puede conservar una velocidad de unos 40 km/h (25 mph) o más sin mantener el pie sobre el acelerador. El control de velocidad constante no funciona a velocidades por debajo de los 40 km/h (25 mph).

** Advertencia**

El control de velocidad crucero podría ser peligroso en los lugares donde no es posible manejar a una velocidad constante de manera segura. No utilice el control crucero en caminos con cruces o tráfico pesado.

El control de velocidad crucero puede ser peligros en caminos resbalosos. En dichos caminos, los cambios rápidos de tracción en las llantas podrían provocar el giro sin tracción excesivo y podría perder el

(Continúa)

**Advertencia (Continúa)**

control del vehículo. No utilice el control de velocidad crucero en caminos resbalosos.

Con el Sistema de control de tracción (TCS) o StabiliTrak/Control electrónico de estabilidad (ESC), el sistema puede empezar a limitar el giro de la rueda mientras usted está utilizando control de velocidad constante. Si esto ocurre, el control de velocidad constante se desconectará automáticamente. Consulte *Control de tracción/Control electrónico de estabilidad* ⇨ 112. Si ocurre una alerta de colisión cuando el Control de velocidad constante está activado, el Control de velocidad constante se desactiva. Consulte *Sistema de alerta de choque de frente (FCA)* ⇨ 123. Cuando las condiciones del camino lo permitan y sea seguro, puede utilizar nuevamente el control de velocidad constante.

El Control de velocidad constante se desactivará si se desactivan TCS o StabiliTrak/ESC.

Si aplica los frenos, el Control de velocidad constante se desactiva.



: Oprima para encender y apagar el sistema de control de velocidad constante. Se enciende un indicador blanco en el grupo de instrumentos cuando se enciende el control crucero.

: Presione este botón para desactivar el control de velocidad constante sin borrar de la memoria la velocidad establecida.

**RES+** : Si hay una velocidad establecida en la memoria, presione para recuperar dicha velocidad o mantenga presionado para acelerar. Si el Control de velocidad constante ya está activo, úselo para incrementar la velocidad del vehículo.

**SET- (establecer)** : Presione brevemente para ajustar la velocidad y activar el control de velocidad constante. Si el Control de velocidad constante ya está activo, úselo para disminuir la velocidad del vehículo.

**Establecimiento del control de velocidad constante**

Si está encendido cuando el control no está en uso, podría rozar SET- o RES+ por accidente e iniciar el control de velocidad de crucero en un momento que no lo desea.

Mantenga apagado cuando no utilice el control de velocidad.

Para establecer una velocidad:

1. Oprima para encender el sistema de crucero.
2. Acelere hasta la velocidad deseada.
3. Presione y suelte SET-. La velocidad fijada deseada aparece brevemente en el cuadro de instrumentos.
4. Quite su pie del pedal acelerador.

El indicador del control de velocidad constante en el grupo de instrumentos cambia a verde después de establecer la velocidad deseada en el control de velocidad constante. Consulte *Cuadro de instrumentos* ⇨ 59.

**Volver a una velocidad establecida**

Si el control de velocidad constante está configurado a la velocidad deseada y a continuación presiona el freno, el control de velocidad constante se desactiva sin borrar la velocidad de la memoria.

Una vez que la velocidad del vehículo alcance aproximadamente 40 km/h (25 mph) o más, presione brevemente RES+. El vehículo regresa a la velocidad establecida previamente.

**Aumentar la velocidad usando el control de velocidad constante**

Si el sistema de Control de velocidad constante ya está activado:

- Presione RES+ y manténgalo oprimido hasta que el vehículo acelere a la velocidad deseada, después libérela.
- Para aumentar la velocidad en pequeños incrementos, presione brevemente RES+. Por cada presión, el vehículo irá alrededor de 1 km/h (1 mph) más rápido.

Se puede visualizar la lectura del velocímetro ya sea en unidades inglesas o métricas. Consulte *Centro de información del conductor (DIC)* ⇨ 69. El valor del incremento utilizado depende de las unidades que se estén proyectando.



**Reducir la velocidad usando el control de velocidad constante**

Si el sistema de Control de velocidad constante ya está activado:

- Presione sin soltar SET- hasta que se alcance la velocidad deseada más baja, después suéltelo.
- Para reducir la velocidad del vehículo en pequeñas disminuciones, presione brevemente SET-. Por cada presión, el vehículo irá alrededor de 1 km/h (1 mph) más despacio.

Se puede visualizar la lectura del velocímetro ya sea en unidades inglesas o métricas. Consulte *Centro de información del conductor (DIC)* ⇨ 69. El valor del incremento utilizado depende de las unidades que se estén proyectando.

**Rebasar utilizando el control de velocidad constante**

Utilice el pedal del acelerador para aumentar la velocidad del vehículo. Al retirar el pie del acelerador el vehículo reducirá la velocidad hasta llegar a la velocidad previamente establecida. Mientras presiona el pedal del acelerador o poco después de liberarlo para anular el control de velocidad constante, presionar brevemente SET- resultará en que



el control de velocidad constante se establezca en la velocidad actual del vehículo.

**Uso del control de velocidad constante en pendientes**

El comportamiento del control de velocidad constante en las pendientes depende de la velocidad y carga del vehículo, y de la inclinación de la pendiente. Al subir por una pendiente, tal vez necesite pisar el pedal del acelerador para mantener la velocidad del vehículo. Al bajar por una pendiente, es posible que necesite frenar o cambiar a una velocidad menor para mantener su velocidad baja. Si se aplica el pedal de freno, el control de velocidad constante se desenganchará.

**Terminar el control de velocidad constante**

Hay cuatro formas de terminar el Control de velocidad constante:

- Presione ligeramente el pedal del freno.
- Presione .
- Coloque la transmisión en N (neutral).
- Oprima  para apagar por completo el sistema de control de velocidad constante.

**Borrar la velocidad de la memoria**

La velocidad establecida en el control de velocidad constante se borra de la memoria si presiona el botón  o si apaga el vehículo.

**Limitador de velocidad**

El sistema de limitador de velocidad permite que el conductor ajuste un límite de velocidad máximo para el vehículo. Cuando se ajuste la velocidad máxima, el conductor tiene que sostener el pedal del acelerador abajo para exceder el límite. Si el conductor permite que la velocidad exceda el ajuste de limitación de velocidad actual, el valor de velocidad junto al indicador de limitador de velocidad en el tablero de instrumentos parpadeará.

El limitador de velocidad no se puede usar al mismo tiempo con el Control de velocidad constante o el Control de velocidad constante adaptativo, si está equipado.



El botón del limitador de velocidad está en el volante.

 : Presione para encender y apagar el limitador de velocidad.

 : Presione para desactivar el limitador de velocidad sin borrar de la memoria la velocidad establecida.

**RES+** : Presione RES+ hacia arriba para reanudar el límite de velocidad establecido anteriormente o para incrementar el límite de velocidad establecido.

**SET- (establecer)** : Presione SET- hacia abajo para ajustar la velocidad actual como el límite de velocidad o disminuir el límite de velocidad establecido. La velocidad también

se puede ajustar cuando el vehículo esté detenido, pero se predeterminará a un límite de velocidad de aproximadamente 25 km/h.

### Ajuste de limitador de velocidad

Para ajustar el limitador de velocidad:

1. Presione  para activar el limitador de velocidad.
2. Presione brevemente SET- hacia abajo para activar el limitador de velocidad. La velocidad establecida actual aparece brevemente en el cuadro de instrumentos.

### Reanudación de Limitación de velocidad establecida

Si se presiona el botón de cancelación, el limitador de velocidad se desactiva sin borrar la limitación de velocidad establecida de la memoria.

Presione brevemente RES+ hacia arriba para reanudar la limitación de velocidad establecida previamente.

### Incrementar límite de velocidad

Si el limitador de velocidad ya está activado:

- Para incrementar el límite de velocidad en incrementos pequeños, presione brevemente RES+ hacia arriba y después libérela.
- Para incrementar el límite de velocidad en incrementos grandes, presione de forma prolongada RES+ hacia arriba y después libérela.

### Disminuir límite de velocidad

Si el limitador de velocidad ya está activado:

- Para disminuir el límite de velocidad en incrementos pequeños, presione brevemente SET- hacia abajo y después libérela.
- Para disminuir el límite de velocidad en incrementos grandes, presione de forma prolongada SET- hacia abajo y después libérela.

### Apagado de limitador de velocidad

Hay dos maneras de apagar el limitador de velocidad.

- Presione  para apagar el limitador de velocidad.

- Presione  para apagar el sistema de limitador de velocidad completamente.

### **Borrado de memoria de limitación de velocidad establecido**

La velocidad establecida del limitador de velocidad se borra de la memoria si presiona el botón  o si apaga el vehículo.

## **Sistemas de asistencia al conductor**

Este vehículo puede tener funciones que trabajan juntas para ayudar a evitar accidentes o para reducir el daño por accidente al conducir, al ir en reversa y al estacionarse. Lea esta sección completa antes de utilizar estos sistemas.

### **Advertencia**

No se confié a los Sistemas de asistencia al conductor. Estos sistemas no rempazan la necesidad de poner atención y de conducir de manera segura. Puede ser que usted no escuche o no sienta las alertas o advertencias de estos sistemas. No tener el cuidado adecuado al conducir  
(Continúa)

### **Advertencia (Continúa)**

puede dar como resultado lesiones, la muerte o daños al vehículo. Consulte *Conducción defensiva* ⇨ 89.

Bajo muchas condiciones, estos sistemas no:

- Detectarán niños, peatones, ciclistas o animales.
- Detectarán vehículos u objetos fuera del área monitoreada por el sistema.
- Funcionarán a todas las velocidades de conducción.
- Le advertirán y/o proporcionarán el tiempo suficiente para evitar un choque.
- Funcionarán con falta de visibilidad o malas condiciones climáticas.
- Trabajarán si el sensor de detección no se ha limpiado o si está cubierto por hielo, nieve, barro o suciedad.
- Trabaja si el sensor de detección está cubierto, tal como con una calcomanía, imán, o placa metálica.

(Continúa)

### **Advertencia (Continúa)**

- Trabaja si el área que rodea el sensor de detección está dañado o no se reparó adecuadamente.

Se necesita siempre la completa atención al conducir, y usted debe estar listo para tomar medidas y aplicar los frenos y/o dar dirección al vehículo para evitar choques.

### **Alerta audible o visual**

Algunas funciones de asistencia al conductor alertan al conductor sobre obstáculos mediante un pitido o parpadeo. Para cambiar el volumen de la campanilla de advertencia, consulte "Confort y comodidad" en *Personalización del vehículo* ⇨ 72.

### **Limpieza**

Dependiendo de las opciones del vehículo, mantenga estas áreas del vehículo limpias para asegurar el mejor desempeño de la función de asistencia al conductor. Se pueden mostrar mensajes del Centro de Información del Conductor (DIC) cuando los sistemas no estén disponibles o estén bloqueados.



- Las defensas delantera y trasera y el área debajo de las defensas
- Rejilla delantera y faros
- Tableros laterales delanteros y laterales traseros

- Fuera del parabrisas enfrente del espejo retrovisor
- Defensas de esquina lateral trasera
- Cámara de visión trasera arriba de la matrícula

### Alertas de asistencia para Estacionarse o Ir de Reversa

Si está equipado, la Cámara de visión trasera (RVC), Asistente de estacionamiento trasero (RPA), Asistente de estacionamiento delantero (FPA), y Asistente de estacionamiento automático (APA) pueden ayudar al conductor a estacionarse o evitar objetos. Compruebe siempre alrededor del vehículo al estacionar o ir en reversa.

#### Cámara de visión trasera (RVC)

Cuando se cambie el vehículo a R (Reversa), la RVC muestra una imagen del área detrás del vehículo en la pantalla de infoentretenimiento. La pantalla previa muestra cuando el vehículo se cambia desde R (reversa) después de una demora breve. Para regresar a la pantalla anterior más rápido, presione cualquier botón en el sistema de infoentretenimiento, cambie a P (estacionamiento), o incremente la velocidad del vehículo.

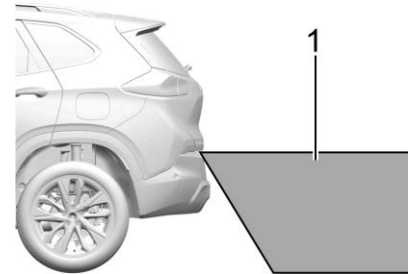

1. Vista proyectada por la cámara

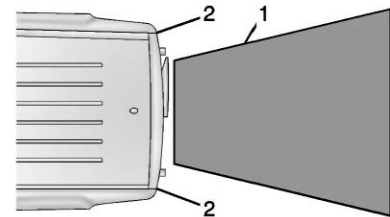

1. Vista proyectada por la cámara
2. Esquinas de la defensa trasera

Las imágenes proyectadas pueden estar más lejos o más cerca de lo que parecen. El área proyectada es limitada y no se proyectan

los objetos que estén cercanos a cualquier esquina de la defensa o debajo de la defensa.

Un triángulo de advertencia puede aparecer en la pantalla de infoentretenimiento para mostrar que Asistente de estacionamiento trasero (RPA) ha detectado un objeto. Este triángulo cambia de ámbar a rojo y aumenta de tamaño cuanto más cerca está el objeto.

 **Advertencia**

Las cámaras no muestran niños, peatones, ciclistas, tráfico cruzando, animales, ni ningún otro objeto fuera del campo de visión de la cámara, debajo de la defensa o debajo el vehículo. Las distancias mostradas pueden ser diferentes a las distancias reales. No conduzca ni estacione el vehículo usando solamente estas cámaras. Siempre revise detrás y alrededor del vehículo antes de conducir. No tener el cuidado adecuado puede dar como resultado lesiones, la muerte o daños al vehículo.

**Asistencia de estacionamiento**

Con la Asistencia de estacionamiento trasero (RPA), y si está equipado con Asistencia de estacionamiento delantero (FPA), conforme el vehículo se mueve en velocidades menores a 8 km/h (5 mph), los sensores en las defensas pueden detectar objetos detrás y al frente del vehículo. Estas distancias de detección puede ser mas cortas durante climas cálidos o húmedos. Los sensores bloqueados no detectaran objetos y también pueden causar falsas detecciones. Mantenga los sensores limpios de barro, suciedad, nieve, hielo y aguanieve; y limpie los sensores después de un lavado de autos en las temperaturas de congelación.

 **Advertencia**

El sistema de asistencia de estacionamiento no detecta niños, peatones, ciclistas, animales ni objetos ubicados debajo de la defensa o que esté demasiado cerca o demasiado alejados del vehículo. No está disponible en velocidades mayores a 8 km/h (5 mph). Para evitar lesiones, la muerte o daños al vehículo, incluso con el sistema de asistencia de estacionamiento, siempre

(Continúa)

**Advertencia (Continúa)**

revise el área alrededor del vehículo y verifique todos los espejos antes de avanzar o retroceder.

El grupo de instrumentos puede tener una pantalla de Asistencia de estacionamiento con barras que muestran la "distancia al objeto" e información de ubicación de objeto para el sistema de Asistencia para estacionamiento. Conforme el objeto se acerca, se iluminan más barras y las barras podrían cambiar de color de amarillo a ámbar a rojo. También se indica un obstáculo mediante pitidos audibles. El intervalo entre los pitidos se vuelve más corto a medida que el vehículo se acerca al obstáculo.

Cuando un objeto está demasiado cerca en la parte trasera o al frente del vehículo, se escuchará un bip continuo desde la parte delantera o trasera. Las señales acústicas son más agudas para el FPA que para el RPA.

### Encendido o apagado de las funciones



El botón **P**  se usa para encender o apagar la Asistencia de estacionamiento delantero y trasero y la Alerta de tráfico trasero cruzado al mismo tiempo. La luz indicadora al lado del botón se enciende cuando las funciones no están encendidas y se apaga cuando se han deshabilitado.

Para encender o apagar los símbolos del Asistencia de estacionamiento trasero o las líneas de guía, consulte " Símbolos de asistencia de estacionamiento de cámara trasera" en *Personalización del vehículo* ⇨ 72.

### Asistencia de estacionamiento automático (APA)

Si está equipado, APA busca y dirige el vehículo a lugares de estacionamiento en paralelo o perpendiculares. Al utilizar APA, debe cambiar velocidades y controlar los frenos y el acelerador. Una pantalla y pitidos audibles ayudan a guiar las maniobras de estacionamiento.

#### Advertencia

APA no aplica los frenos. APA puede no detectar objetos en el espacio de estacionamiento, objetos que son suaves o estrechos, objetos elevados del suelo tales como camiones de plataforma, u objetos por debajo del nivel del suelo como grandes baches. Siempre verifique que el espacio de estacionamiento sea adecuado para el estacionamiento de un vehículo. APA no responde a los cambios en el espacio de estacionamiento, como el movimiento de un vehículo adyacente, o una persona u objeto que entre en el espacio de estacionamiento. APA no detecta ni evita el tráfico que está detrás  
(Continúa)

### Advertencia (Continúa)

o al lado del vehículo. Siempre esté preparado para detener el vehículo durante la maniobra de estacionamiento.



Presione **P**  para permitir al sistema buscar un lugar de estacionamiento suficientemente grande y a una distancia de 1.5 m (5 pies) del vehículo. La velocidad del vehículo debe ser menor a 30 km/h (18 mph).

El sistema no puede:

- Detectar si el lugar de estacionamiento es legal.

- Estacionarse exactamente alineado con el vehículo de al lado si se entra desde un ángulo o si el espacio de estacionamiento tiene un ángulo.
- Estacionarse exactamente en el centro de un lugar demasiado grande.
- Siempre detectar banquetas cortas.

Estando habilitado, APA busca espacios de estacionamiento paralelo a la derecha del vehículo. Para buscar un espacio de estacionamiento a la izquierda, active la direccional izquierda o, si está disponible, cambie la selección de lado en la pantalla de infoentretenimiento. Para alternar el modo de estacionamiento entre paralelo y perpendicular, oprima sin soltar **P** durante el proceso de búsqueda o, si está disponible, cambie el modo de estacionamiento en la pantalla de infoentretenimiento.



Después de pasar un espacio suficiente grande, ocurre un bip audible. Se muestra un símbolo de alto rojo y un mensaje.

Si el vehículo está en R (Reversa), pero no gira en el espacio esperado, esto puede ser debido a que el sistema está maniobrando el vehículo en un espacio detectado anteriormente. El sistema APA no necesita servicio.

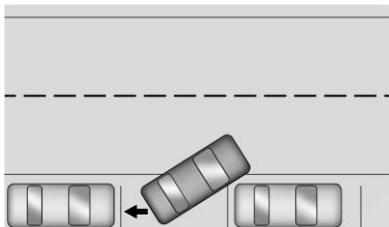

APA dará instrucciones al vehículo para detenerse una vez que se encuentra un espacio lo suficientemente grande. Siga las instrucciones que se proyectan. Cuando se indique, cambie a R (Reversa) para activar la dirección automática. El volante vibrará brevemente como un recordatorio de retirar las manos del volante. Revise el entorno y continúe el frenado o aceleración conforme

sea necesario y esté preparado para detenerse para evitar vehículos, peatones, u objetos.

Si el vehículo supera 10 km/h (6 mph), APA se desconecta automáticamente y la dirección automática se desactivará. Una flecha de avance muestra el estado de la maniobra de estacionamiento. Dependiendo del tamaño del espacio, se pueden requerir maniobras adicionales, y habrá instrucciones adicionales. Al cambiar de velocidad, permita que la dirección automática se complete antes de continuar la maniobra de estacionamiento. Al completar con éxito una maniobra, APA emitirá un pitido y mostrará un mensaje ESTACIONAMIENTO COMPLETO. Coloque el vehículo en P (Estacionamiento).

APA se desconecta automáticamente si:

- El conductor utiliza el volante de dirección.
- Se supera la velocidad máxima permitida.
- Hay una falla en el sistema APA.
- El control electrónico de estabilidad o los frenos antibloqueo se activan.
- Un mensaje de alta prioridad del vehículo aparece en el DIC.

Para cancelar APA, presione **P** de nuevo.

**Cuando el sistema parece no funcionar de manera adecuada**

El sistema APA puede requerir un corto periodo de conducción a lo largo de curvas para calibrar.

**Sistemas de asistencia para conducción.**

Si están equipados, al conducir el vehículo en velocidad hacia adelante, la Alerta de colisión delantera (FCA), la Alerta de punto ciego lateral (SBSA), y/o el Sistema de frenado automático de emergencia (AEB) pueden ayudar a evitar un choque o a reducir el daño por choque.

**Sistema de alerta de choque de frente (FCA)**

Si está equipado, el sistema FCA puede ayudar a evitar o reducir los daños causados por colisiones frontales. Cuando se acerca demasiado rápido a un vehículo que va al frente, el FCA enciende una alerta visual ámbar o emite un pitido rápido si sigue a otro vehículo demasiado cerca.

El FCA detecta los vehículos dentro de una distancia aproximada de 60 m (197 pies) y funciona a velocidades por encima de 8 km/h (5 mph).

**⚠ Advertencia**

FCA es un sistema de advertencia y no aplica los frenos. Al acercarse a un vehículo más lento o completamente detenido demasiado rápido, o al seguir a un vehículo muy de cerca, el FCA podría no proporcionar una advertencia con suficiente tiempo para evitar un choque. Es posible que tampoco pueda dar ninguna advertencia. El FCA no advierte sobre peatones, animales, letreros, barandales, puentes, barriles de construcción u otros objetos. Prepárese para entrar en acción y aplicar los frenos. Consulte *Conducción defensiva* ⇨ 89.

FCA se puede desactivar a través de la personalización del vehículo.

**Detectar al vehículo adelante**



Las advertencias FCA no ocurrirán a menos que el sistema FCA detecte un vehículo por delante. Cuando se detecta un vehículo, el indicador de vehículo adelante se mostrará verde. Los vehículos pueden no ser detectados en curvas, rampas de salida de autopista, o colinas, debido a poca visibilidad; o si un vehículo al frente está bloqueado parcialmente por peatones u otros objetos. El FCA no detectará otro vehículo al frente hasta que esté completamente en el carril de conducción.

**⚠ Advertencia**

FCA no proporciona una advertencia para ayudar a evitar un accidente, a menos que detecte un vehículo. FCA puede no detectar un vehículo al frente si el sensor FCA está bloqueado por suciedad, nieve, o hielo, o si el parabrisas está dañado.

(Continúa)



**Advertencia (Continúa)**

También puede ser que no detecte un vehículo en caminos con viento o colinas, o en condiciones que puedan limitar la visibilidad tales como niebla, lluvia o nieve, o si los faros o el parabrisas no están limpios o en buenas condiciones. Mantenga el parabrisas, los faros, y los sensores FCA limpios y en buenas condiciones.

**Alerta de colisión**

Cuando su vehículo se aproxime a otro vehículo detectado demasiado rápido, las luces rojas de FCA parpadearán. Además, sonarán pitidos agudos rápidos desde el frente. Cuando se produce esta Alerta de colisión, el sistema de frenos puede prepararse para que el frenado del conductor ocurra más rápidamente, lo cual puede causar una desaceleración breve y suave. Continúe aplicando el pedal de freno según se requiera. El Control de velocidad constante puede desactivarse con la alerta de colisión.

**Alerta por seguir demasiado cerca**

El indicador de vehículo al frente se mostrará en ámbar cuando usted esté siguiendo a un vehículo que vaya adelante demasiado cerca.

**Seleccionar el tiempo de alerta**

El control de alerta de colisión se encuentra en el volante. Oprima  para ajustar el tiempo de FCA a Lejos, Medio, o Cerca. La primera opresión del botón muestra la configuración actual del DIC. Opresiones adicionales del botón cambian esta configuración. La configuración elegida permanecerá hasta que se cambie y afectará el tiempo tanto a la función de Alerta de colisión como a la de seguir muy cerca. El tiempo de ambas alertas varía basándose en la velocidad del vehículo. A mayor velocidad del vehículo, más alejada ocurrirá la alerta. Considere las condiciones de tráfico y del clima al seleccionar el tiempo de la

alerta. El rango de tiempos de selección de la alerta puede no ser adecuado para todos los conductores y condiciones de conducción.

**Indicador de distancia de seguimiento**

La distancia de seguimiento a un vehículo en movimiento adelante en su camino se indica en tiempo de seguimiento en segundos en el Centro de información del conductor (DIC). Consulte *Centro de información del conductor (DIC)* ⇨ 69. El tiempo de seguimiento mínimo es 0.5 segundos de separación. Si no se detecta un vehículo al frente, o el vehículo al frente está fuera del rango del sensor, se mostrarán guiones.

**Alertas innecesarias**

Puede ser que FCA proporcione alertas innecesarias por vehículos que dan vuelta, vehículos en otros carriles, objetos que no son vehículos, o a sombras. Estas alertas son una operación normal y el vehículo no requiere servicio.

**Limpiar el sistema**

Si el sistema FCA no parece operar adecuadamente esto puede corregir el problema:

- Limpie el exterior del parabrisas al frente del espejo retrovisor.

- Limpie el frente completo del vehículo.
- Limpie los faros.

## Frenado automático de emergencia (AEB)

Si el vehículo tiene Alerta de colisión frontal (FCA), también tiene AEB, que incluye Asistencia de frenado inteligente (IBA). Cuando el sistema detecta un vehículo al frente en su camino que viaja en la misma dirección con el que pudiera chocar, puede proporcionar un refuerzo al frenado o frenar el vehículo automáticamente. Esto puede ayudar a evitar o aminorar la severidad de accidentes cuando se conduce en velocidad hacia el frente. Dependiendo de la situación, el vehículo puede frenar automáticamente de forma moderada o fuerte. Este frenado de emergencia automático sólo puede ocurrir si se detecta un vehículo. Esto se muestra al encenderse la luz indicadora de vehículo al frente del FCA. Consulte *Sistema de alerta de choque de frente (FCA)* ⇨ 123.

El sistema funciona cuando se conduce en velocidad de avance entre 8 km/h (5 mph) y 80 km/h (50 mph). Puede detectar vehículos hasta aproximadamente 60 m (197 pies).

### Advertencia

AEB es una función de emergencia de preparación para choque y no está diseñada para evitar choques. No confíe en AEB para frenar el vehículo. AEB no frenará fuera de su rango de velocidad de operación y sólo responde a los vehículos detectados.

AEB puede no:

- Detectar un vehículo que va adelante en caminos ventosos o colinas.
- Detectar todos los vehículos, en especial vehículos con un remolque, tractores, vehículos enlodados, etc.
- Detectar un vehículo cuando el clima limita la visibilidad, como en niebla, lluvia, o nieve.
- Detectar un vehículo al frente si está bloqueado parcialmente por peatones u otros objetos.

Se necesita siempre la completa atención al conducir, y usted debe estar listo para tomar medidas y aplicar los frenos y/o dar dirección al vehículo para evitar choques.

AEB puede desacelerar el vehículo hasta detenerlo completamente para tratar de evitar un choque potencial. Si esto sucede, AEB puede activar el freno eléctrico de estacionamiento (EPB) para detener el vehículo. Libere el EPB o presione firmemente el pedal del acelerador.

### Advertencia

AEB puede frenar automáticamente el vehículo repentinamente en situaciones en las que es inesperado y no deseado. Podría responder a un vehículo por delante dando vuelta, barandales, señales y otros objetos inmóviles. Para anular el AEB, presione firmemente el pedal del acelerador, si es seguro hacerlo.

## Asistencia de frenado inteligente (IBA)

IBA se puede activar cuando se aplica rápidamente el pedal del freno brindando un refuerzo al frenado con base en la velocidad de acercamiento y la distancia al vehículo que va por delante.

Las pulsaciones menores del pedal del freno o el movimiento del pedal durante este tiempo son normales y se debe continuar aplicando el pedal del freno según sea

necesario. IBA se desactivará automáticamente sólo cuando se suelte el pedal del freno.

**⚠ Advertencia**

IBA puede aumentar el frenado del vehículo en situaciones en la que pueda no ser necesario. Usted podría bloquear el flujo del tráfico. Si esto ocurre, quite su pie del pedal del freno y después aplique los frenos según sea necesario.

**⚠ Advertencia**

Utilizar AEB o IBA mientras está arrastrando un remolque podría causarle que pierda el control del vehículo y choque. Apague el sistema o cámbielo a alerta al arrastrar un remolque.

Se puede desplegar un mensaje system unavailable (sistema no disponible) si:

- El frente del vehículo o el parabrisas no está limpio.
- Lluvia fuerte o nieve interfiere con la detección de objetos.

- Hay un problema con el sistema StabiliTrak/Control Electrónico de Estabilidad (ESC).

El sistema AEB no necesita servicio.

**Alerta de punto ciego lateral (SBSA)**

El vehículo puede estar equipado con el sistema de alerta de punto ciego lateral.

El sistema de alerta de punto ciego lateral detecta los vehículos en el punto ciego en los lados izquierdo y derecho del vehículo y proporciona alertas. Se muestra una señal de advertencia en el espejo retrovisor exterior para recordar al conductor que hay un vehículo en el punto ciego (el vehículo puede no ser visible directamente en los espejos interior y exterior).

Los sensores usados por el sistema de alerta de punto ciego lateral se ubican en el lado izquierdo y derecho de la defensa del vehículo.

Cuando el vehículo rebasa o es rebasado, si el sistema detecta un vehículo en el punto ciego, la luz indicadora L en el alojamiento del espejo exterior del lado correspondiente se ilumina. Si el conductor enciende la

direccional, la luz indicadora L comienza a parpadear, advirtiendo al conductor que no cambie el carril.

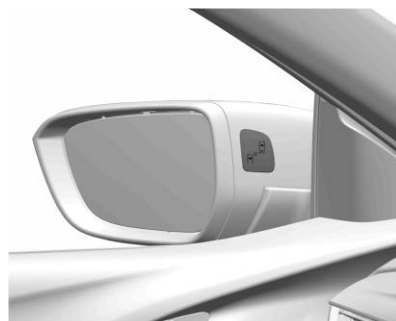

Cuando la velocidad del vehículo es mayor a 10km/h, se activará el sistema de alarma de punto ciego lateral. Cuando la velocidad del vehículo es demasiado alta, el sistema se apagará, y la luz indicadora L de los espejos exteriores izquierdo y derecho se atenuará; en este momento, si se reduce la velocidad del vehículo, se apagará la luz indicadora del espejo. Si un vehículo se detecta en el punto ciego en este momento, la luz indicadora L del espejo retrovisor correspondiente se iluminará.

Cuando se arranque el vehículo, las luces indicadoras en el espejo retrovisor exterior izquierdo y derecho se iluminarán brevemente, lo que es una prueba automática normal.

El sistema de alarma de punto ciego lateral se puede encender o apagar en el menú "Configuración" de la pantalla de información. Consulte "*Personalización del vehículo* ⇨ 72".

Cuando el sistema está apagado, un mensaje puede aparecer en el centro de información del conductor (DIC).

### Área de detección

Para algunos obstáculos estacionarios (tales como barandales, pilares, banquetas, paredes grandes y vigas), el sistema de alarma de punto ciego no proporciona alertas. Para vehículos estacionados o vehículo que conduzca en el camino opuesto, el sistema tampoco proporciona alertas.

### Falla

En condiciones normales, también es posible perder una alarma ocasionalmente.

Cuando los sensores en le lado izquierdo o derecho de la defensa estén cubiertos por tierra, suciedad, hielo/nieve o lodo,

o conduzca en mal clima como lluvia, nieve, o neblina, el sistema de alarma de punto ciego lateral no funcionará.

Si el sistema falla o no puede funcionar debido a algunas condiciones temporales, se puede mostrar un mensaje en el centro de información del conductor. Vea a su distribuidor para que realice el servicio.

## Combustible

### Combustible recomendado

Use el combustible recomendando para el mantenimiento adecuado del vehículo.

Use gasolina sin plomo con un índice de octanaje publicado de 95 RON o mayor y con etanol de hasta 10% por volumen. Se puede usar gasolina sin plomo con clasificación de 91 RON, pero la aceleración y el rendimiento del combustible se reducirán, y se puede escuchar una detonación. Si esto ocurre, use gasolina con clasificación 95 RON tan pronto como sea posible, de otra manera, el motor se podría dañar. Si se escucha detonación fuerte cuando use una gasolina sin plomo con clasificación 95 RON, el motor necesita servicio.

### Precaución

El uso de combustible con un índice de octanaje muy bajo puede ser causa de combustión descontrolada y daño al motor.

## Aditivos del combustible

### Vehículos con sistema ECOTEC 6 - (Etanol y gasolina)

Recomendamos agregar una botella de aditivo ACDelco Flexpower cada cuatro rellenos completos o 200 litros del tanque de combustible, en las siguientes condiciones:

- En los vehículos que no se conducen por más de dos semanas o si sólo se usan en cortas distancias y no diariamente.
- En vehículos en los que por lo general no se usan aditivos de combustible.

### Precaución

Nunca use aditivo para gasolina en el etanol o viceversa.

## Llenado del tanque

### Peligro

Antes de recargar combustible, apague el motor y cualquier calentador externo con cámaras de combustión. Apague todo teléfono móvil.

Siga las instrucciones de operación y seguridad de la gasolinera cuando recargue combustible.

### Peligro

El combustible es inflamable y explosivo. No fumar. Evite la presencia de llamas o chispas.

Si puede oler combustible en su vehículo, pida a un distribuidor Chevrolet que remedie la causa de esto inmediatamente.

### Precaución

Si usted usa un tipo de combustible inapropiado o utiliza aditivos incorrectos para combustible en el tanque de

(Continúa)

### Precaución (Continúa)

combustible, el motor y el convertidor catalítico pueden resultar seriamente dañados.

Asegúrese de utilizar el combustible correcto (gasolina o etanol) correspondiente a su vehículo al rellenar el combustible. Si llena el vehículo flexible con diesel, su vehículo se puede dañar severamente.

### Precaución

En caso de cargar combustible inapropiadamente, no encienda la ignición.



El tapón se encuentra detrás de una puerta de combustible pequeña en el lado del conductor del vehículo.



Jale hacia arriba la manija de la puerta de combustible pequeña en el lado izquierdo del asiento del conductor para abrir la pequeña puerta de combustible.

Para quitar el tapón de gasolina, gírelo lentamente en sentido contrario a las manecillas del reloj.

Mientras carga gasolina, cuelgue el tapón de gasolina en la puerta de gasolina pequeña utilizando el gancho.

Al volver a poner el tapón de gasolina, gírelo en sentido de las manecillas del reloj hasta que haga clic una vez. Asegúrese de que la tapa esté completamente cerrada.

**Precaución**

Limpie inmediatamente el combustible que rebose.

**Tapón de llenado de combustible**

Sólo el tapón del depósito original le proporciona un correcto funcionamiento.

**Conversiones y adiciones**

**Equipo eléctrico incorporado**

 **Advertencia**

El Conector de enlace de datos (DLC) se usa para servicio del vehículo y pruebas de Inspección/mantenimiento de emisiones. Consulte *Falla de luz indicadora* ⇨ 64. Un dispositivo conectado al DLC — como un dispositivo de mercado secundario de rastreo de flotilla o comportamiento del conductor — puede interferir con los sistemas del vehículo. Esto podría afectar la operación del vehículo y causar un accidente. Tales dispositivos también pueden tener acceso a la información guardada en los sistemas del vehículo.

**Precaución**

Algunos equipos eléctricos pueden dañar el vehículo o hacer que los componentes no funcionen y no estarían cubiertos por la garantía del vehículo. Siempre verifique con su distribuidor antes de agregar equipos eléctricos.

El equipo agregado puede descargar la batería de 12 volts del vehículo, incluso cuando éste no esté en operación.

## Cuidado del vehículo

### Información general

Información general .....	131
Accesorios y modificaciones .....	131
Interruptor de desconexión de la batería .....	132

### Verificaciones del vehículo

Realizar su propio servicio .....	132
Cofre .....	133
Vista general del compartimiento del motor .....	134
Aceite del motor .....	135
Sistema de duración del aceite del motor .....	137
Líquido de la transmisión automática .....	138
Fluido de la transmisión manual .....	138
Depurador/filtro de aire motor .....	138
Sistema de enfriamiento .....	139
Sobrecalentamiento del motor .....	141
Ventilador del motor .....	142
Líquido del lavaparabrisas .....	143
Frenos .....	143
Líquido de frenos .....	144
Batería .....	145
Cambio de la pluma limpiaparabrisas .....	146

### Reemplazo de focos

Reemplazo de focos .....	147
Focos de halógeno .....	148
Iluminación de LED .....	148
Faros .....	148
Luces cola .....	149
Luces direccionales traseras .....	151
Luz de Matrícula .....	152
Luces interiores .....	152
Iluminación del Tablero de Instrumentos .....	153

### Sistema eléctrico

Fusibles .....	153
Bloque de fusibles del compartimiento del motor .....	154
Bloque de fusibles del tablero de instrumentos .....	157

### Herramientas del vehículo

Herramientas .....	160
--------------------	-----

### Ruedas y llantas

Ruedas y llantas .....	160
Designaciones de llanta .....	160
Presión de llantas .....	160
Inspección de llantas .....	161
Profundidad de la rodada .....	161
Rotación de la llanta .....	162
Cuándo se deben reemplazar las llantas .....	162

Diferentes tipos de neumáticos y ruedas .....	163
Cubiertas de las llantas .....	163
Reemplazo de rueda .....	163

### Arranque con cables pasacorriente

Arranque con cables pasacorriente .....	167
---	-----

### Remolque

Remolque del vehículo .....	168
-----------------------------	-----

### Cuidado Apariencia

Cuidado exterior .....	169
Cuidado interior .....	171

## Información general

Este manual fue impreso en la fecha especificada en la portada y contiene información basada en un vehículo totalmente equipado con opciones y accesorios disponibles en tal fecha. Por lo tanto, pudieran existir discrepancias entre el contenido del manual y la configuración del vehículo, o incluso, su vehículo pudiera no incluir algunos de los artículos mencionados aquí dentro.

General Motors se reserva el derecho de implementar cualquier cambio a sus productos para cumplir los requerimientos y expectativas de sus clientes en cualquier momento.

En caso de tener preguntas acerca del contenido de su vehículo, buque un distribuidor Chevrolet para consultar el Manual de especificación de ventas de acuerdo con el número de identificación del vehículo (VIN).

## Accesorios y modificaciones

Para cumplir con sus requerimientos de comodidad y personalización del vehículo, General Motors desarrolla y ofrece opciones de fabricante originales y accesorios

aprobados para que sean instalados por un distribuidor Chevrolet o por medio de alguna operación de servicio autorizada por Chevrolet.

Le recomendamos contactar a su distribuidor o taller autorizado Chevrolet con el fin de obtener información sobre opciones existentes y accesorios disponibles.

Recomendamos utilizar refacciones y accesorios genuinos y piezas aprobadas por el fabricante específicamente para su tipo de vehículo. No podemos evaluar ni garantizar la confiabilidad de otros productos, incluso si cuentan con una autorización oficial o de otra índole.

### Precaución

Nunca modifique el vehículo. Agregar accesorios no certificados por GM o hacer modificaciones al vehículo, cambia su estado original y las especificaciones de fábrica, deteriora la funcionalidad y el desempeño de los sistemas del vehículo, afectando a la seguridad y durabilidad, además de perder la garantía del vehículo.

Algunos ejemplos, pero no se limita a:

El uso de combustibles fuera de las especificaciones, la instalación de gas natural comprimido, el blindaje, cambios en la suspensión del vehículo y el uso de neumáticos no originales, son algunos ejemplos de modificaciones que afectan las especificaciones originales del vehículo, la funcionalidad correcta, la garantía del vehículo y la seguridad de los ocupantes.

### Nota

Debido a la tecnología aplicada al sistema eléctrico, no instale ningún tipo de equipo eléctrico que no sea genuino a los arneses de cableado del vehículo, tales como alarmas, ventanas eléctricas, cerraduras eléctricas, inhibidores de encendido y/o combustible, sistemas de audio (por ejemplo, módulos de radio y potencia), sistemas de aire acondicionado, iluminación auxiliar, entre otros. Como consecuencia, el vehículo puede estar dañado, y puede causar descompostura eléctrica, falla de comunicación entre los componentes electrónicos, inmovilización o incluso fuego.



### ESTAS SITUACIONES NO ESTÁN CUBIERTAS POR LA GARANTÍA

Los Distribuidores y Talleres Autorizados Chevrolet, se encuentran calificados y tienen el conocimiento adecuado para instalar accesorios genuinos, que son compatibles con los sistema específicos de su vehículo.

Por favor, consulte con su centro de servicio autorizado de Chevrolet los accesorios aprobados para su vehículo y los métodos de instalación adecuados.

## Interruptor de desconexión de la batería

### Desconectar



1. Abra el cofre.
2. Asegúrese de apagar todos los sistemas eléctricos, como el sistema de audio, faros, luces traseras, sistema de alarma antirrobo y accesorios. Asegúrese de apagar la ignición y retirar la llave del interruptor de la ignición.
3. Cierre todas las puertas del vehículo y no active la alarma antirrobo.
4. Desmonte el protector de la batería (si está equipado).
5. Desatornille la tuerca del extremo de la terminal negativa.
6. Desmonte la terminal del borne de la batería.

### Conectar

1. Asegúrese que la ignición esté apagada y retire la llave del interruptor de la ignición. Abra el cofre e instale el extremo de la terminal en la terminal de la batería.
2. Apriete la tuerca del extremo de la terminal negativa.
3. Monte el protector de la batería (si está equipado).
4. Cierre el cofre.

### Nota

Antes de realizar cualquier trabajo en el vehículo, consulte "Prevención de daños en los componentes electrónicos".

## Verificaciones del vehículo

### Realizar su propio servicio

#### Peligro

Solamente realice verificaciones de compartimentos del motor cuando la ignición esté apagada.

El ventilador de enfriamiento puede activarse aún si la ignición está apagada.

#### Peligro

El sistema de ignición usa un voltaje extremadamente alto. No las toque.

## Cofre

### Apertura

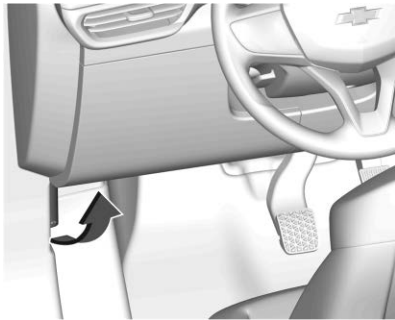

Jale la manija de liberación del cofre. Se está dentro del vehículo, a la izquierda de la columna de dirección.

El cofre del motor se abrirá parcialmente y se sujetará únicamente por el pestillo.

Empuje el gancho de seguridad hacia el lado del conductor y abra el cofre.

### Peligro

Cuando el motor esté caliente, asegúrese de tocar solamente el relleno de espuma de la varilla del soporte del cofre para evitar quemaduras.

Para mantener el cofre del motor abierto, inserte la varilla de soporte en el orificio en el cofre del motor.

### Cierre

Antes de cerrar el cofre, presione el soporte dentro del soporte.

Para cerrar el cofre, bájelo gradualmente, déjelo caer finalmente por su peso. Asegúrese siempre que el cofre esté bien cerrado, intentando levantarlo. Si no se cierra correctamente, repita la operación de cierre.

### Peligro

Siempre observe las siguientes precauciones:

(Continúa)

### Peligro (Continúa)

- Jale sobre el extremo frontal del cofre para verificar que esté asegurado firmemente antes de conducir su vehículo.
- No tire de la manija de liberación del cofre con el vehículo en movimiento.
- No mueva el vehículo con el cofre abierto. Un cofre abierto obstaculizará la visión del conductor.
- Operar su vehículo con el cofre abierto puede llevarle a una colisión que resulte en daños a su vehículo, a otras propiedades, lesiones personales o incluso la muerte.

### Precaución

No jale hacia abajo sobre el cofre cuando esté soportado por la varilla.

Vista general del compartimiento del motor

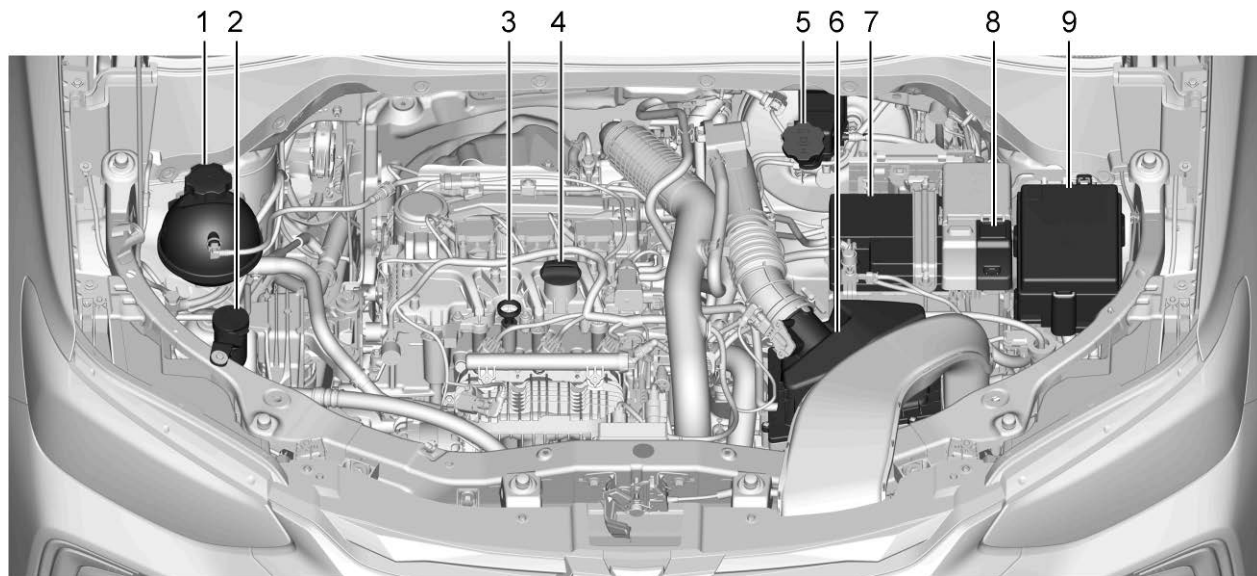

1. Contenedor de refrigerante del motor.  
Vea *Sistema de enfriamiento* ⇨ 139.
2. Contenedor de fluido de lavador.  
Vea *Líquido del lavaparabrisas* ⇨ 143.
3. Varilla de medición para nivel de aceite de motor.  
Vea *Aceite del motor* ⇨ 135.
4. Tapón de aceite del motor.  
Vea *Aceite del motor* ⇨ 135
5. Contenedor de fluido de frenos.  
Vea *Líquido de frenos* ⇨ 144.
6. Filtro de aceite del motor  
Vea *Depurador/filtro de aire motor* ⇨ 138
7. Batería.  
Vea *Batería* ⇨ 145
8. Terminal de batería positiva (+) remota (debajo de la cubierta)  
Vea *Arranque con cables pasacorriente* ⇨ 167
9. Bloque de fusibles compartimiento de motor.  
Vea *Bloque de fusibles del compartimiento del motor* ⇨ 154

## Aceite del motor

Para asegurar que el motor tenga el desempeño adecuado y prolongar su vida útil debe prestarse mucha atención al aceite del motor. Seguir estos pasos, sencillos pero importantes, contribuirá a proteger su inversión:

- Use aceite para motores aprobado para la especificación indicada y del grado de viscosidad correcto. Ver "Para seleccionar el aceite del motor correcto" en esta sección.
- Revise periódicamente el nivel del aceite del motor y mantenga el nivel adecuado. Vea "Revisión del aceite del motor" y "Cuándo añadir aceite del motor" en esta sección.
- Cambie el aceite del motor a los intervalos adecuados. Vea *Sistema de duración del aceite del motor* ⇨ 137.
- Deseche siempre el aceite del motor adecuadamente. Vea "Qué hacer con el aceite usado" más adelante en esta sección.

## Revisión del aceite de motor

Verifique el nivel de aceite del motor regularmente, cada 650 km, en especial antes de un viaje prolongado. La manija de

la varilla de aceite del motor es un aro. Vea *Vista general del compartimiento del motor* ⇨ 134 respecto a la ubicación.

### Advertencia

El mango de la varilla de medición del aceite del motor puede estar caliente; lo puede quemar. Use una toalla o guante para tocar el mango de la varilla de medición.

Para revisar el nivel de aceite, siga estas pautas:

- Para obtener una lectura precisa, estacione el vehículo en terreno nivelado. Revise el nivel de aceite del motor después de apagar el motor durante al menos dos horas. Revisar el nivel de aceite del motor en pendientes prolongadas o demasiado pronto después de haber apagado el motor puede resultar en lecturas imprecisas. La precisión mejora cuando se revisa un motor frío antes de arrancar. Retire la varilla de medición y revise el nivel.
- Si no puede esperar dos horas, el motor debe estar apagado durante por lo menos 15 minutos si el motor está caliente, o por lo menos 30 minutos si el motor no está

caliente. Saque la varilla de medición, límpiela con un papel o un trapo limpio y vuelva a introducirla hasta el fondo. Sáquela nuevamente, manteniendo la punta hacia abajo, y revise el nivel.

### Cuándo añadir aceite de motor



Si el aceite está debajo del área cruzada en el punta de la varilla de medición y el motor ha estado apagado durante por lo menos 15 minutos, agregue 1 L del aceite recomendado y después vuelva a verificar el nivel. Vea la explicación sobre qué tipo de aceite usar en "Elección del aceite correcto para el motor" más adelante en esta sección.

#### Precaución

No agregue demasiado aceite. Los niveles de aceite por arriba o por debajo del rango de operación aceptable indicado en la varilla son perjudiciales para el motor.

(Continúa)

#### Precaución (Continúa)

Si el nivel del aceite está por arriba del rango de operación, es decir, el motor tiene tanto aceite que el nivel de aceite rebasa la marca superior que indica el rango de operación adecuado, el motor puede dañarse. Debe drenarse el exceso de aceite o limitar el uso del vehículo y buscar ayuda de un servicio profesional para eliminar el exceso de aceite.

Consulte *Vista general del compartimiento del motor* ⇨ 134 para conocer la ubicación de la tapa de llenado de aceite.

Añada suficiente aceite para ajustar el nivel dentro de los límites de funcionamiento adecuados. Introduzca la varilla hasta el fondo cuando haya terminado.

#### Elección del aceite correcto para el motor

La elección del aceite correcto para el motor depende tanto de la especificación adecuada del aceite, como de su grado de viscosidad.

#### Especificación

Utilice aceites para motor sintéticos completos que cumplan con la especificación dexos1. Los aceites para motor aprobados por GM que cumplen con la especificación dexos1 están marcados con el logo de aprobación de dexos1. Consulte [www.gmdexos.com](http://www.gmdexos.com).



#### Precaución

De no usarse el aceite para motores recomendado o un aceite equivalente, pueden provocarse daños en el motor que no están cubiertos por la garantía del vehículo.

#### El grado de viscosidad

Utilice la viscosidad del aceite de motor de grado SAE 5W-30.

Al seleccionar el aceite con el grado adecuado de viscosidad, se recomienda seleccionar un aceite de las especificaciones correctas. Consulte "Especificación" anteriormente en esta sección.

### **Aditivos para el aceite del motor/purga del aceite del motor**

No añada ningún aditivo al aceite. Los aceites recomendados que cumplen con la especificación dexos1 son lo único que se necesita para un buen desempeño y protección del motor.

No se recomiendan los enjuagues del sistema de aceite del motor, ya que podrían ocasionar daños al motor no cubiertos por la garantía del vehículo.

### **Qué hacer con el aceite usado**

El aceite de motor usado contiene ciertos elementos que pueden ser nocivos para la piel y que incluso pueden causar cáncer. No permita que el aceite usado permanezca mucho tiempo sobre la piel. Lávese la piel y las uñas con agua y jabón o con un buen limpiador de manos. Lave o deseche adecuadamente la ropa o los trapos que tengan aceite para motores usado. Consulte las advertencias del fabricante sobre el uso y el desecho de productos de aceite.

El aceite usado puede ser una amenaza para el ambiente. Si usted mismo realiza el cambio de aceite, asegúrese de drenar todo el aceite del filtro antes de desecharlo. Nunca deseche el aceite echándolo a la basura ni vertiéndolo en el suelo, drenajes o corrientes y cuerpos de agua. Reciclelo, llevándolo a un sitio de recolección de aceite usado.

## **Sistema de duración del aceite del motor**

### **Cuándo cambiar el aceite del motor**

Este vehículo cuenta con un sistema computarizado que indica cuándo cambiar el aceite del motor y el filtro del aceite. Esto está basado en una combinación de factores que incluyen las revoluciones del motor, la temperatura del motor y el kilometraje conducido. Según las condiciones de manejo, el kilometraje al que sea indicado un cambio de aceite puede variar de manera considerable. Para que el sistema de vida del aceite funcione adecuadamente, el sistema debe reiniciarse cada vez que se cambie el aceite.

Cuando el sistema calcula que la vida del aceite se ha reducido, indica que es necesario hacer un cambio de aceite. Cambie el aceite tan pronto como sea posible, antes de que transcurran otros 1000 km. Es posible que, si las condiciones de manejo son las mejores, el sistema de vida del aceite pueda indicar que no sea necesario hacer un cambio de aceite hasta por un año. El aceite del motor y el filtro del aceite deben cambiarse por lo menos una vez al año, y en ese momento debe reiniciarse el sistema. Su distribuidor cuenta con personal de servicio capacitado que realizará esta tarea y reiniciará el sistema. También es importante revisar el aceite periódicamente durante el transcurso de un intervalo de vaciado de aceite y mantenerlo en el nivel adecuado.

Si el sistema llega a reiniciarse por accidente, el aceite debe cambiarse una vez transcurridos 5000 km desde el último cambio de aceite. Recuerde reiniciar el sistema de vida del aceite cada vez que haga un cambio de aceite.

## Cómo reinicializar el sistema de duración del aceite del motor

1. Utilizando los controles de DIC en el lado derecho del volante, se muestra VIDA ACEITE RESTANTE en el DIC. Vea *Centro de información del conductor (DIC)* ⇨ 69.
2. Presione el botón SET/CLR por unos cuantos segundos mientras ve esta página para restablecer la vida del aceite a 100%.

Tenga cuidado de no reinicializar accidentalmente la pantalla de vida del aceite en ningún otro momento que no sea después de cambiar el aceite. No puede reinicializarse con precisión sino hasta el siguiente cambio de aceite.

## Líquido de la transmisión automática

No es necesario revisar el nivel del fluido de la transmisión.

La única razón de una pérdida de fluido es una fuga del fluido de la transmisión. En caso de fuga, lleve el vehículo al departamento de servicio de su distribuidor y haga que lo reparen tan pronto como sea posible.

El vehículo no cuenta con varilla de medición para el nivel del fluido de la transmisión.

Existe un procedimiento especial para revisar y cambiar el fluido de la transmisión en caso de fuga. Puesto que se trata de un procedimiento difícil, debe realizarse en el departamento de servicio del distribuidor. Contacte al distribuidor para obtener información adicional.

### Nota

Chevrolet utiliza y recomienda lubricantes, fluidos y químicos ACDelco y recomienda Partes Genuinas GM.

## Fluido de la transmisión manual

No es necesario revisar el nivel del fluido de la transmisión manual.

La única razón de una pérdida de fluido es una fuga del fluido de la transmisión. En caso de fuga, lleve el vehículo al departamento de servicio de su distribuidor y haga que lo reparen tan pronto como sea posible.

### Nota

Chevrolet utiliza y recomienda lubricantes, fluidos y químicos ACDelco y recomienda Partes Genuinas GM.

## Depurador/filtro de aire motor

El depurador/filtro de aire motor está en el compartimiento del motor, en el lado del pasajero del vehículo. Vea *Vista general del compartimiento del motor* ⇨ 134.

## Cuándo revisar el depurador/filtro de aire motor

Para los intervalos de cambio e inspección del depurador/filtro de aire del motor, consulte el folleto de Programa de Mantenimiento. Puesto que se trata de un procedimiento difícil, debe realizarse en el departamento de servicio del distribuidor. Contacte al distribuidor para obtener información adicional.

### Advertencia

Hacer funcionar el motor sin el limpiador/filtro de aire puede causarle quemaduras a usted o a otras personas. Tenga precaución cuando trabaje en el motor. No arranque el motor o conduzca el vehículo con el depurador/filtro de aire retirado, ya que pueden haber flamas presentes si el motor tiene explosiones.

**Precaución**

Si el limpiador/filtro de aire no está instalado, la suciedad puede entrar fácilmente al motor, y podría dañarlo. Siempre asegúrese que el depurador/filtro de aire esté instalado al conducir.

**Sistema de enfriamiento**

El sistema de enfriamiento permite que el motor mantenga la temperatura de operación correcta.

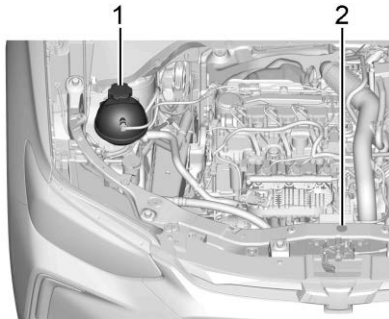

1. Tanque de compensación y tapón de presión del refrigerante
2. Ventilador de enfriamiento del motor (no visible)

**⚠ Advertencia**

Los ventiladores eléctricos debajo del cofre pueden empezar a funcionar aun cuando el motor no esté funcionando y pueden causar lesiones. Mantenga las manos, la ropa y las herramientas alejados de los ventiladores eléctricos que están bajo el cofre.

**⚠ Advertencia**

No toque las mangueras del calentador o radiador, u otras partes del motor. Pueden estar muy calientes y pueden quemarlo. No opere el motor si hay una fuga; todo el refrigerante se podría fugar. Esto podría causar un incendio del motor y puede quemarlo. Arregle cualquier fuga antes de conducir el vehículo.

**Refrigerante del motor**

El sistema de enfriamiento del vehículo contiene mezcla refrigerante del motor DEX-COOL. Consulte el folleto de Programa de mantenimiento.

A continuación se explica el sistema de enfriamiento y cómo revisar y agregar refrigerante cuando el nivel está bajo. Si hay problema por sobrecalentamiento del motor, vea *Sobrecalentamiento del motor* ⇨ 141.

**Qué usar****⚠ Advertencia**

El agua pura u otros líquidos, como el alcohol, pueden hervir antes que la mezcla adecuada de refrigerante. Con agua pura o una mezcla incorrecta, el motor podría calentarse demasiado pero no habría una advertencia de sobrecalentamiento. El motor podría incendiarse y usted u otras personas podrían sufrir quemaduras.

Use una mezcla 50/50 de agua potable limpia y refrigerante DEX-COOL. Esta mezcla:

- Da protección contra congelamiento hasta  $-37^{\circ}\text{C}$  de temperatura exterior.
- Da protección contra ebullición hasta  $129^{\circ}\text{C}$ , de temperatura del motor.
- Protege contra óxido y corrosión.
- No daña las partes de aluminio.
- Ayuda a mantener la temperatura adecuada del motor.



**Precaución**

No use nada además de una mezcla de refrigerante DEX-COOL que cumpla con la norma GMW3420 de GM y agua potable limpia. Cualquier otra cosa puede causar daños al sistema de enfriamiento del motor y al vehículo, lo que podría no estar cubierto por la garantía del vehículo.

Nunca deseche el refrigerante de motor echándolo a la basura, ni vertiéndolo en el suelo, drenajes o corrientes y cuerpos de agua. Haga que el cambio de refrigerante lo realice un centro de servicio autorizado que esté familiarizado con los requisitos legales relativos a los métodos de desecho de refrigerante. Esto ayudará a proteger tanto el ambiente como su propia salud.

**Revisión del refrigerante**

Para revisar el nivel del refrigerante, el vehículo debe estar en una superficie nivelada.

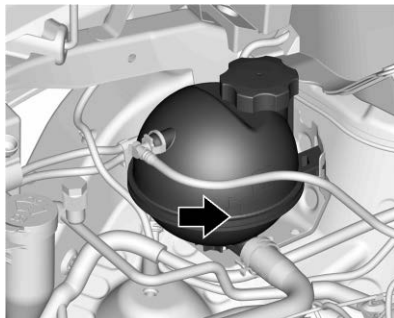

El tanque de compensación del refrigerante se encuentra en el compartimento del motor, en el lado del pasajero del vehículo. Vea *Vista general del compartimento del motor* ⇨ 134.

Revise si se alcanza a ver refrigerante en el tanque de compensación del refrigerante. Si el refrigerante que está dentro del tanque de compensación del refrigerante está hirviendo, no haga nada más hasta que se enfríe. Vea *Sobrecalentamiento del motor* ⇨ 141.

Si el sistema de enfriamiento está frío, el nivel del refrigerante debería estar en la línea de la marca de llenado. Rellene hasta la marca de la línea de llenado si el nivel es bajo.

Instale la tapa, asegurándola.

**Precaución**

La tapa del tanque de compensación y el tanque de compensación tienen un limitador de sujeción. Para cerrar la tapa, apriétela lentamente y cuando note resistencia, deje de girar. Si la tapa excede el limitador, la tapa y el tanque de compensación se dañarán, causando una falla en el sistema de enfriamiento, que puede causar daños al motor. Estas situaciones no están cubiertas por la garantía.

**Nota**

En caso que requiera rellenar constantemente, vaya a un Distribuidor Chevrolet o Taller de Reparación Autorizado para verificar la tapa del sistema (o fugas ocasionales) y cambiar el refrigerante para obtener la relación adecuada.

**⚠ Peligro**

Los vapores y líquidos hirviendo que salen del sistema de refrigeración en ebullición, pueden explotar y causar

(Continúa)

**Peligro (Continúa)**

quemaduras serias. Se encuentran bajo presión, y si la cubierta del tanque de compensación se abre incluso parcialmente, los vapores pueden ser expulsados a altas velocidades. Nunca retire la cubierta del tanque de compensación mientras el motor y el sistema de refrigeración se encuentren calientes. Si es necesario retirar la cubierta del tanque de compensación, espere a que el motor se enfríe.

**Sobrecalentamiento del motor**

La lámpara indicadora de temperatura de refrigerante de su vehículo se encuentra ubicada en el tablero de instrumentos. Esta lámpara indica el incremento de la temperatura del motor.

**Nota**

Si el motor opera sin refrigerante, su vehículo pudiera sufrir serios daños. En este caso, las reparaciones no serán cubiertas por la garantía.

**Sobrecalentamiento de motor sin vapor**

Si nota la advertencia de sobrecalentamiento y no existen señales de vapor, el problema puede no ser tan serio. El motor se puede sobrecalentar cuando:

- El vehículo es conducido en una pendiente abrupta en altas temperaturas ambiente.
- El vehículo se detiene después de conducir a altas velocidades.
- El vehículo ha sido conducido a velocidad de marcha en vacío durante un largo recorrido.

Si no existen cambios o señales de vapor, observe el siguiente procedimiento durante aproximadamente 1 minuto.

1. Apague el sistema de aire acondicionado.
2. Intente mantener el motor bajo carga (utilice una marcha en la cual el motor gire lentamente).

Si la advertencia de sobrecalentamiento desaparece, debe continuar conduciendo. Por razones de seguridad, conduzca despacio durante aproximadamente 10 minutos.

Si la temperatura del refrigerante no baja, detenga el motor y estacione el vehículo inmediatamente.

Si no hay vapor visible, encienda el motor en velocidad de marcha en vacío durante aproximadamente 2 o 3 minutos con el vehículo detenido y observe si las luces de advertencia de sobrecalentamiento se apagan.

Si la advertencia de sobrecalentamiento continua encendida, apague el motor, solicite a los pasajeros que salgan del vehículo y espere a que se enfríe. Puede decidir si abre el compartimento del motor, pero busque asistencia técnica de inmediato. Si abre el compartimento del motor, verifique el tanque de compensación del refrigerante.

** Peligro**

Si el refrigerante que se encuentra dentro del tanque de compensación se encuentra hirviendo, no haga nada y espere que se enfríe.

El nivel de refrigerante debe encontrarse donde se especifica. Si el nivel baja, significa que existe la posibilidad de fugas en las mangueras del radiador, mangueras del calefactor, el radiador o la bomba de agua.

 Peligro

- Las mangueras del calefactor y las mangueras del radiador así como otras partes del motor pudieran estar calientes. No las toque, de otra manera, se puede quemar.
- Si hay cualquier fuga, el motor no se debe encender, de otra manera, se puede perder todo el refrigerante y causar quemaduras. Antes de conducir el vehículo, mande reparar las fugas.

**Sobrecalentamiento con vapor** Peligro

- El vapor generado por el sobrecalentamiento del motor pueden provocar quemaduras serias, incluso si abre el compartimento del motor tan sólo un poco. Manténgase alejado del motor cuando observe la salida de vapor. Apague el motor, solicite a los pasajeros que salgan del vehículo y espere a que se enfríe. Antes de abrir el compartimento del motor, espere hasta que ya no hayan señales de vapor del refrigerante.

(Continúa)

**Peligro (Continúa)**

- Si el vehículo continua en movimiento mientras el motor se encuentra sobrecalentado, los líquidos pueden escapar debido a la alta presión. Usted y otras personas pudieran sufrir quemaduras serias. Apague el motor sobrecalentado, no haga nada al vehículo y espere a que se enfríe.

**Ventilador del motor**

Si no hay señales de fuga, compruebe el funcionamiento del ventilador del motor. Su vehículo se encuentra equipado con un ventilador eléctrico. Si el motor se encuentra sobrecalentado, el ventilador debe encontrarse en funcionamiento. Si el ventilador no actúa, será necesaria su reparación. Apague el motor. Si el problema no es identificado, pero el nivel de refrigerante no se encuentra al nivel máximo, agregue al tanque de compensación una mezcla de agua potable y aditivo para el radiador. Arranque el motor cuando el nivel de refrigerante esté al máximo. Si la señal de advertencia de sobrecalentamiento está encendida, consulte con un concesionario Chevrolet o un taller de reparación autorizado.

 Peligro

Los ventiladores y otras piezas móviles del motor pueden causar lesiones severas. Mantenga sus manos y ropa lejos de las partes móviles mientras el motor esté en funcionamiento.

 Peligro

- Los vapores y líquidos hirviendo que salen del sistema de refrigeración mientras está en ebullición pueden explotar y causar quemaduras serias. Se encuentran bajo presión, y si la cubierta del tanque de compensación se abre incluso parcialmente, los vapores pueden ser expulsados a altas velocidades. Nunca retire la cubierta del tanque de compensación mientras el motor y el sistema de refrigeración se encuentren calientes. Si es necesario retirar la cubierta del tanque de compensación, espere a que el motor se enfríe.
- El aditivo de larga vida para el sistema de enfriamiento es venenoso y debe ser manejado cuidadosamente.

**Nota**

Para evitar daños al vehículo y facilitar el arranque cuando el motor se encuentra caliente (debido a evaporación de combustible), el sistema de ventilación del motor pudiera ser activado incluso después de la desconexión del vehículo por un periodo determinado, dependiendo de la temperatura ambiente y la temperatura del motor.

**Líquido del lavaparabrisas****Qué usar**

Cuando sea necesario añadir líquido de lavado del parabrisas, asegúrese de leer las instrucciones del fabricante antes de usarlo. Si va a operar el vehículo en áreas en las que la temperatura puede descender más allá del punto de congelación, use un líquido que brinde protección suficiente contra la congelación.

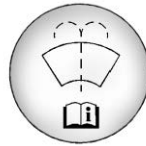
**Cómo agregar líquido al lavaparabrisas**

Abra el tapón que tiene el símbolo del lavaparabrisas. Agregue líquido para lavaparabrisas hasta llenar el tanque. Vea en *Vista general del compartimento del motor* ⇨ 134 la ubicación del depósito.

**Precaución**

- No use fluido de lavador que contenga cualquier tipo de recubrimiento repelente al agua. Esto puede causar que los limpiadores traqueteen o salten.
- No use refrigerante para motor (anticongelante) en el lavaparabrisas. Eso puede dañar el sistema del lavador de parabrisas y la pintura.

(Continúa)

**Precaución (Continúa)**

- No mezcle agua con líquidos listos para usarse. El agua puede provocar que la solución se congele y dañar el tanque del líquido y otras partes del sistema del lavaparabrisas.
- Si usa líquido concentrado para lavaparabrisas, siga las instrucciones del fabricante para agregar agua.
- Cuando haga mucho frío, llene el tanque del líquido del lavaparabrisas solamente hasta tres cuartas partes de su capacidad. Esto permitirá la expansión del líquido en caso de congelación, lo cual podría dañar el tanque si está completamente lleno.

**Frenos****Cuidados con las Balatas nuevas**

Cuando las nuevas balatas sean instaladas, no frene innecesariamente fuerte durante los primeros 300 km.

El desgaste de las batatas no debe sobrepasar un límite determinado. Por lo tanto, un mantenimiento regular como se

detalla en el **Plan de Mantenimiento Preventivo** es de la mayor importancia para su seguridad.

### Líquido de frenos

#### Peligro

El líquido de frenos es venenoso y corrosivo. Evite el contacto con ojos, piel, telas y superficies pintadas.

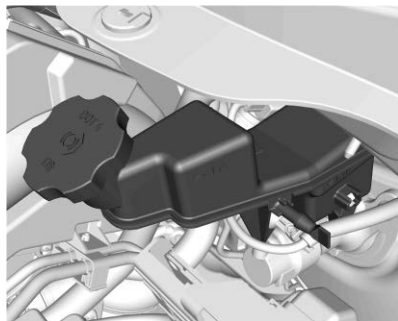

El nivel del líquido de frenos debe estar entre las marcas **MIN** y **MAX**.

No se recomienda el relleno del líquido de frenos, porque existe una relación entre el nivel de líquido, el sistema de embrague y

el desgaste de la balata. Consulte a un Distribuidor o Taller de Reparación Autorizado de Chevrolet para que revise si el nivel está abajo de la marca mínima especificada en el depósito, se corrija la fuga y se reemplace el fluido.

Si la luz indicadora de freno  se enciende o permanece encendida por períodos mayores, vaya a un Concesionario Chevrolet o Taller de reparación autorizado.

#### Peligro

- Asegúrese de limpiar a fondo alrededor del tapón del depósito de líquido de frenos antes de quitar el tapón.
- La contaminación del sistema de líquido de frenos/embrague puede afectar el rendimiento del sistema, conduciendo a costosas reparaciones.
- Un sobre flujo de líquido de frenos en el motor puede hacer que el líquido se queme.
- No sobrellene el depósito.
- Un incendio en el motor puede ocasionar lesiones y daños a su vehículo y a otra propiedad.

(Continúa)

#### Peligro (Continúa)

- No deseche el líquido de frenos en su basura doméstica.
- Use el servicio local de administración de residuos autorizado.
- El líquido de frenos usado y sus recipientes son peligrosos. Pueden dañar su salud y el ambiente.
- El líquido de frenos es muy agresivo y puede irritar la piel y los ojos.
- No permita que el líquido de frenos entre en contacto con la piel o los ojos. De ocurrir, lave de inmediato el área afectada a fondo con jabón y agua, o con limpiador de manos.

## Batería



La batería ACDelco que se encuentra equipada en su vehículo no requiere mantenimiento periódico. Si el vehículo no es utilizado por 30 días o más, desconecte el cable negativo de la batería para no descargarla.

### Precaución

- Encender cerillos cerca de la batería puede causar una explosión por gas. Si requiere mayor iluminación en el compartimento del motor, utilice una linterna.

(Continúa)

### Precaución (Continúa)

- La batería, incluso cuando está sellada, contiene ácido que puede causar quemaduras. Si el ácido cae en su piel u ojos, lave las partes afectadas con agua corriente y busque atención médica de inmediato.
- Para minimizar el riesgo de salpicaduras de solución en los ojos, utilice lentes protectores al manipular baterías.
- General Motors no es responsable por accidentes causados por negligencia o manipulación incorrecta de baterías.

## Reciclaje Obligatorio de Baterías



Cuando reemplace, deje la batería vieja a un distribuidor (resolución CONAMA 401/08 de 04/11/08):

- Cada consumidor o usuario final debe devolver la batería usada del vehículo. Ésta no debe desecharse en un basurero común.
- Los distribuidores Chevrolet o el taller de reparación autorizado donde compró la batería del vehículo deberá aceptar la devolución de la batería usada y enviarla al fabricante de baterías para propósitos de reciclaje.

### Precaución

Riesgos al entrar en contacto con la solución ácida y plomo:

- Composición básica: plomo, ácido sulfúrico diluido y plástico.
- En caso que la solución ácida y el plomo contenidos en la batería sea desechado en el medio ambiente de una manera inadecuada, pueden contaminar el suelo, subsuelo y agua, así como provocar riesgos de salud a los humanos.
- Si existe un contacto accidental de estos productos con los ojos o la piel, las partes afectadas se deben lavar de inmediato con agua y la persona debe buscar atención médica.
- Siempre que transporte la batería, mantenga en posición horizontal para evitar fugas de la ventilación.

### Previsión de Daños a los Componentes Electrónicos

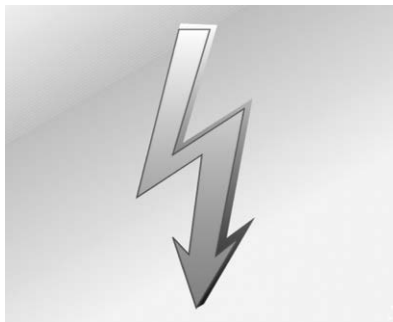

Para evitar descomposturas de los componentes electrónicos, nunca desconecte la batería con el motor en funcionamiento. Retire la llave de la ignición antes de efectuar la desconexión.

Siempre que desconecte la batería, primero desconecte el cable negativo y luego el cable positivo. No invierta la posición de los cables.

Al volver a conectar, retire la llave de la ignición, conecte el cable positivo primero y después el cable negativo.

### Cambio de la pluma limpiaparabrisas

La operación correcta de las escobillas del limpiaparabrisas y un campo libre son esenciales para un manejo seguro. Verifique las escobillas del limpiador frecuentemente. Limpie las escobillas del limpiador con jabón neutro diluido en agua. Evite utilizar los limpiaparabrisas en seco o sin que los lavadores se hayan activado. Por razones de seguridad, se recomienda que las escobillas del limpiador se cambien al menos una vez al año o cuando la eficiencia se reduzca perjudicando la visibilidad en la lluvia.

**Inspección:** revise regularmente las condiciones de las escobillas. Limpie con jabón neutro diluido en agua.

**Reemplazo:** reemplace las escobillas al menos anualmente o cuando su eficiencia se reduzca impidiendo la visibilidad bajo la lluvia.

## Reemplazo de Escobilla de Limpiaparabrisas

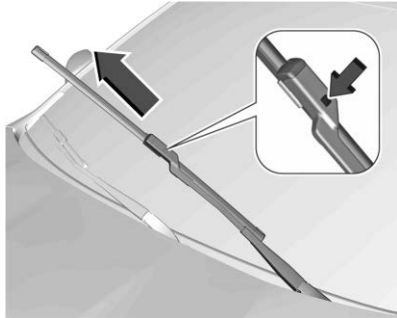

1. Tire del ensamblaje de la hoja del limpiaparabrisas para separarlo de los parabrisas.
2. Oprima el botón que está en medio del conector del brazo del limpiador y tire de la pluma del limpiador hacia fuera del conector del brazo.
3. Retire la pluma del limpiador.
4. Para reemplazar la hoja del limpiaparabrisas siga los pasos 1-3 en orden inverso.

## Cambio de la pluma del limpiador del medallón

Pluma del limpiaparabrisas en el medallón trasero.

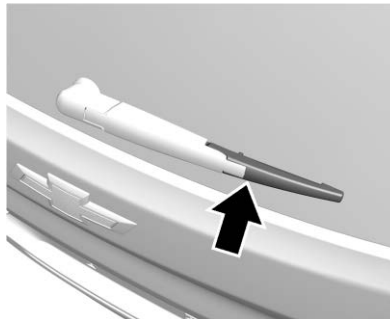

Levante el brazo del limpiador. Empuje la pluma en ángulo sobre el brazo del limpiaparabrisas, hacia abajo hasta que se libere.

Coloque la pluma ligeramente en ángulo sobre el brazo del limpiaparabrisas y empujela hasta que embone.

Baje el brazo del limpiaparabrisas con cuidado.

## Reemplazo de focos

El reemplazo de los focos se debe realizar preferiblemente en un Concesionario Chevrolet o Taller de reparación autorizado. Al reemplazar un foco, apague el interruptor del circuito respectivo. Evite tocar el cristal del foco con las manos. Los focos manchados pueden ser limpiados con un paño limpio sin pelusa, utilizando alcohol. Los focos de reemplazo deben tener las mismas características y capacidades del foco defectuoso.

Aplicación	Potencia (W)
Luz alta (LS/LT)	55
Luz baja (LS/LT)	55
Luz de conducción diurna (DRL)	Diodos emisores de luz (LED)
Luz direccional delantera (LS/LT)	21
Luz direccional trasera	21
Luz de posición trasera (LS/LT)	5
Luz de freno/trasera - freno (LS/LT)	21



Aplicación	Potencia (W)
Luz de reversa	16
Luz direccional lateral (LS/LT)	5
Luz de matrícula	5

**Nota**

Luego de conducir bajo una lluvia intensa o después del lavado, algunos lentes de la luz exterior podrían parecer nublados.

Esta condición se produce por la diferencia de temperatura entre el interior y el exterior de la luz.

Es similar a la condensación de las ventanas dentro de su vehículo durante la lluvia y no indica un problema con su vehículo.

Si hay infiltración de agua en el alojamiento de la luz trasera, pida que un concesionario Chevrolet o un taller de reparación autorizado revisen el vehículo.

**Focos de halógeno**
 **Advertencia**

Los focos de halógeno contienen gas presurizado y pueden explotar si se dejan caer o sufren rayones. Usted u otras personas pueden sufrir lesiones. Asegúrese de leer y seguir las instrucciones indicadas en el empaque del foco.

**Iluminación de LED**

Este vehículo tiene varias luces LED. Para cambiar cualquier ensamble de iluminación LED, póngase en contacto con su distribuidor.

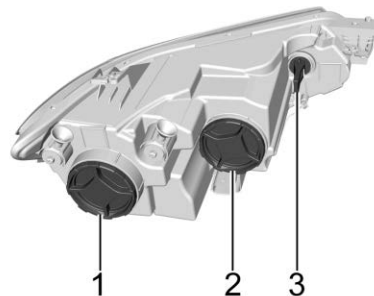
**Faros**

Se muestra el lado del conductor (LS/LT), lado del pasajero similar

1. Luz baja
2. Luz alta
3. Luz direccional

**Luz alta/baja**

Para reemplazar uno de los focos de luz alta/baja:

1. Retire la cubierta de la parte trasera del ensamble del faro girándolo en sentido contrario a las manecillas del reloj.

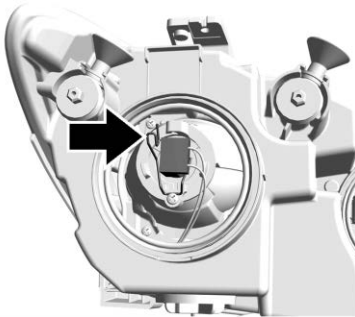

Se muestra Luz baja, Luz alta es similar

2. Presione el sujetador de resorte y desconéctelo.
3. Retire el soporte del foco del alojamiento del reflector, retire el foco del receptáculo y reemplácelo con un foco nuevo.
4. Para instalar, siga los Pasos 1-3 en orden inverso.

### Luz direccional y luz de posición

1. Retire el socket girando en sentido contrahorario y jalando hacia afuera.
2. Quite la bombilla del receptáculo.
3. Instale el foco nuevo en el socket.

4. Instale el socket girando en sentido horario.

### Luces cola

#### Luces traseras internas de puerta trasera y luces de reversa

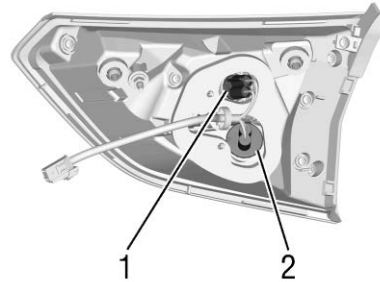

Se muestra el lado del conductor (LS/LT), lado del pasajero similar

1. Lámpara de posición
2. Luz de reversa

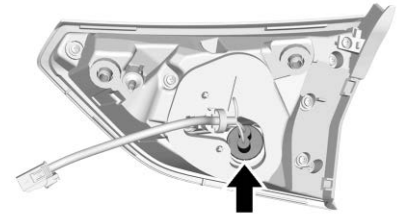

Se muestra el lado del conductor (Premier), lado del pasajero similar

Luz de reversa

Para reemplazar cualquiera de estos focos:

1. Abra la puerta trasera.



2. Retire la puerta de acceso del coco en la puerta trasera.

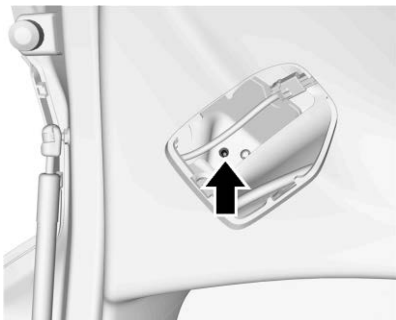

3. Retire el tornillo que sujeta el ensamble de la luz trasera a la puerta trasera.

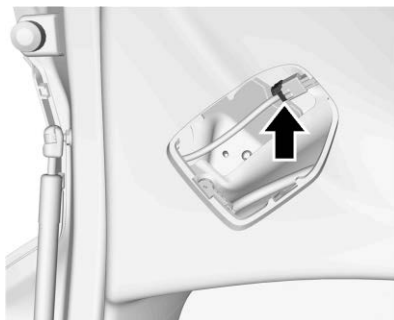

4. Desconecte el ensamble de la luz trasera del conector de enchufe y desconecte el ensamble de la luz trasera de la puerta trasera.
5. Retire el socket girando en sentido contrahorario y jalando hacia afuera.
6. Quite la bombilla del receptáculo.
7. Instale el foco nuevo en el socket.
8. Instale el socket girando en sentido horario.
9. Instale el ensamble de la luz trasera en la puerta trasera con el tornillo y vuelva a conectar el conector de enchufe.
10. Vuelva a ensamblar la cubierta.

### Luz de freno, trasera y direccional

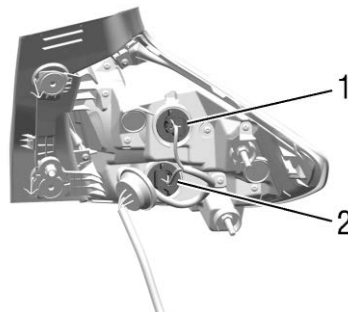

Se muestra el lado del conductor (LS/LT),  
lado del pasajero similar

1. Luz de freno/luz de posición
2. Luz direccional

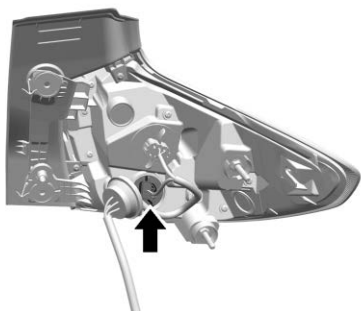

Se muestra el lado del conductor (Premier),  
lado del pasajero similar

Luz direccional

Para reemplazar cualquiera de estos focos:

1. Abra la puerta trasera.

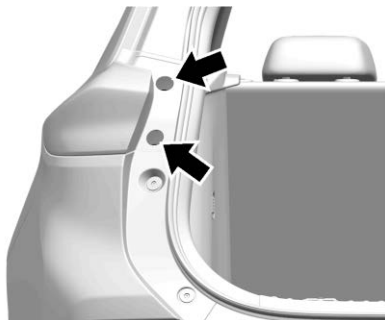

2. Retire ambos tornillos que sujetan el ensamblaje de la luz trasera a la carrocería del vehículo.
3. Remueva el ensamblaje de la luz trasera jalándolo recto hacia atrás.
4. Retire el receptáculo de la bombilla del ensamblaje de la luz trasera, haciéndolo girar en sentido inverso al de las manecillas del reloj.
5. Para quitar la bombilla del toma corriente, jale hacia arriba en línea recta.
6. Instale un foco nuevo en el socket.
7. Instale el receptáculo de la bombilla en el ensamblaje del foco trasero, haciéndolo girar en el sentido de las manecillas del reloj.

8. Instale el ensamblaje de la luz trasera en la carrocería del vehículo con los dos tornillos.

### Luces direccionales traseras

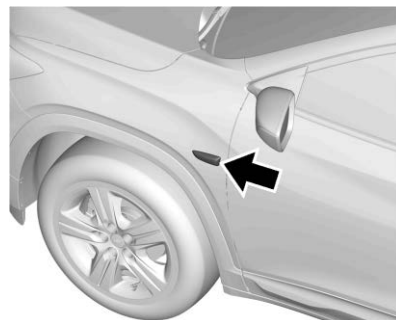

Se muestra el lado del conductor (LS/LT),  
lado del pasajero similar

1. Haga palanca en el alojamiento del foco hacia afuera con una herramienta adecuada.
2. Retire el alojamiento del foco hacia abajo, teniendo cuidado de no jalar el cable.



Gire el soporte del foco en sentido contrario a las manecillas del reloj para desconectarlo.

3. Retire el foco del soporte y reemplace el foco.
4. Inserte el soporte del foco en el alojamiento del foco y gire en el sentido de las manecillas del reloj.
5. Inserte el alojamiento del foco teniendo cuidado con el ajuste.

### Luz de Matrícula

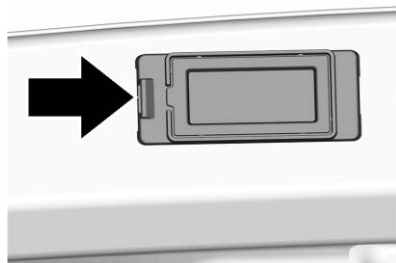

1. Haga palanca en el alojamiento del foco hacia afuera con una herramienta adecuada.
2. Retire el alojamiento del foco hacia abajo, teniendo cuidado de no jalar el cable.

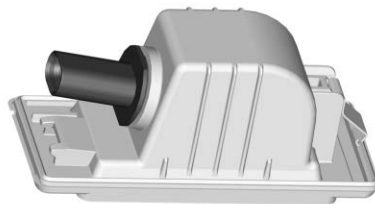

Gire el soporte del foco en sentido contrario a las manecillas del reloj para desconectarlo.

3. Retire el foco del soporte y reemplace el foco.
4. Inserte el soporte del foco en el alojamiento del foco y gire en el sentido de las manecillas del reloj.
5. Inserte el alojamiento del foco teniendo cuidado con el ajuste.

### Luces interiores

#### Luz de cortesía

Si la luz de cortesía no funciona, pida que la revisen un concesionario Chevrolet o un taller de reparación autorizado.

## Luz de guantera (si está equipado)

Si la luz de guantera no funciona, pida que la revisen un concesionario Chevrolet o un taller de reparación autorizado.

## Iluminación del Tablero de Instrumentos

Pida que un Distribuidor Chevrolet o un Taller de Reparación Autorizado reemplace los focos.

## Sistema eléctrico

### Fusibles

Los datos en el fusible de reemplazo deben coincidir con los datos en el fusible defectuoso.

Hay dos cajas de fusibles en el vehículo:

- En la parte frontal izquierda del compartimiento del motor.
- En la parte inferior del tablero de instrumentos del lado del conductor.

Algunos de los fusibles principales se encuentran en una caja arriba de la terminal positiva de la batería. Si es necesario, pida que los cambien en un Concesionario Chevrolet o Taller de reparación autorizado.

Antes de reemplazar un fusible, desconecte el interruptor respectivo y la ignición.

Un fusible quemado se puede reconocer por su alambre fundido. No reemplace el fusible hasta que se haya remediado la causa de la falla.

Algunas funciones están protegidas por varios fusibles.

Los fusibles también se pueden insertar sin la existencia de una función.

### Minifusibles

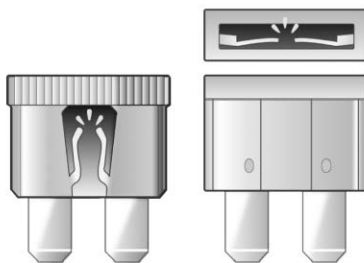

### Fusibles JCase



### Extractor de fusibles

Un extractor de fusibles está ubicado en la caja de fusibles en el compartimiento del motor.

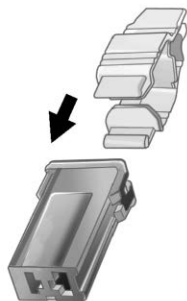
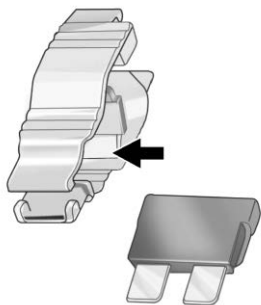
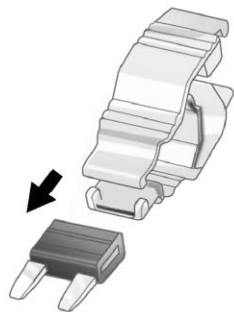

Coloque el extractor de fusibles en los diferentes tipos de fusibles de la parte superior o lateral, y retire el fusible.

## Bloque de fusibles del compartimiento del motor

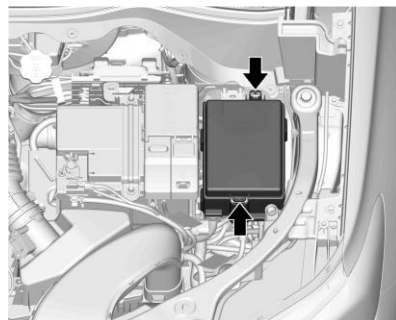

La caja de fusibles se ubica en la parte frontal izquierda del compartimiento del motor.

Desenganche la cubierta, levántela y retirela.

No todas las descripciones de la caja de fusibles en este manual pueden ser aplicables a su vehículo. Éste es preciso al momento de la impresión. Al inspeccionar la caja de fusibles, consulte la etiqueta de la caja de fusibles.

Los fusibles también se pueden insertar sin la existencia de una función.

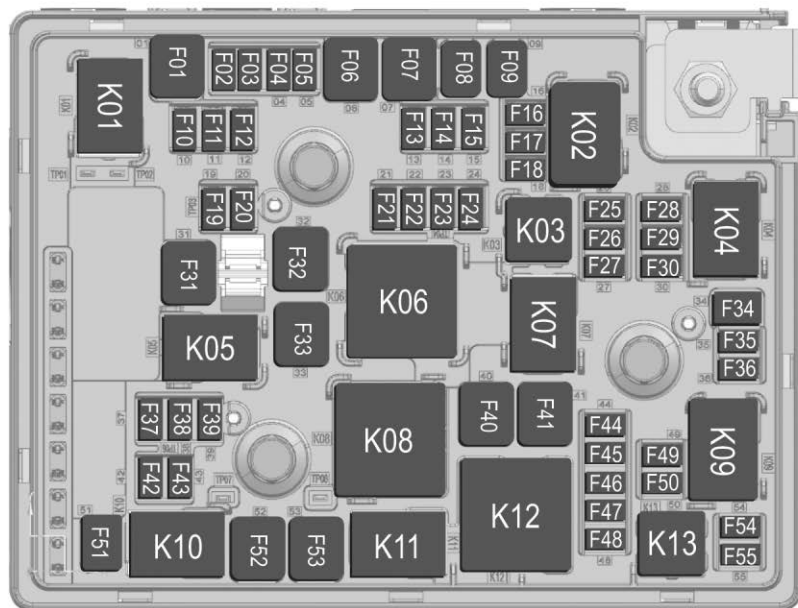



Fusibles		
Posición	Amperaje.	Circuito
F01	–	No utilizado
F02	5A	Sensor de batería inteligente
F03	5A	Solenoides de ventilación del recipiente
F04	–	No utilizado
F05	–	No utilizado
F06	60A	Bomba de ABS
F07	40A	Válvula de ABS
F08	–	No utilizado
F09	–	No utilizado
F10	–	No utilizado
F11	–	No utilizado
F12	15A	BCM BATT7
F13	15A	BCM BATT8
F14	15A	BCM BATT9
F15	5A	Cámara de visión trasera

Fusibles		
Posición	Amperaje.	Circuito
F16	5A	Tablero de instrumentos
F17	10A	Bloqueo eléctrico de la columna de dirección
F18	10A	Nivel de faro
F19	–	No utilizado
F20	–	No utilizado
F21	15A	BCM BATT6
F22	25A	Módulo de zona de tanque de combustible
F23	–	No utilizado
F24	20A	Bomba de combustible
F25	–	No utilizado
F26	15A	ECM_IGN
F27	15A	TCM
F28	5A	IP_BDY_IGN

Fusibles		
Posición	Amperaje.	Circuito
F29	15A	TCM
F30	15A	ECM (módulo de control del motor)
F31	40A	Desempañante trasero
F32	–	No utilizado
F33	–	No utilizado
F34	–	No utilizado
F35	–	No utilizado
F36	–	No utilizado
F37	30A	BCM BATT3
F38	–	No utilizado
F39	–	No utilizado
F40	60A	Ventilador Alta
F41	–	No utilizado
F42	15A	Luz de niebla delantera
F43	–	No utilizado

Fusibles		
Posición	Amperaje.	Circuito
F44	–	No utilizado
F45	15A	No hay operación de emergencia
F46	15A	COIL/INJ
F47	15A	ECM principal
F48	10A	Relevador de ventilador
F49	15A	Bomba de agua CAC
F50	10A	Embrague del aire acondicionado
F51	30A	Ventilador baja
F52	–	No utilizado
F53	40A	Ventilador central
F54	30A	Motor de arranque 1
F55	–	No utilizado

Relevadores	Circuito
K01	No utilizado
K02	Marcha/corr conmutada

Relevadores	Circuito
K03	Bomba de combustible
K04	No utilizado
K05	No utilizado
K06	No utilizado
K07	No utilizado
K08	Ventilador Alta
K09	Motor de arranque 1
K10	Ventilador baja
K11	Ventilador central
K12	ECM PRINCIPAL
K13	Embrague del aire acondicionado

## Bloque de fusibles del tablero de instrumentos



El bloque de fusibles del tablero de instrumentos se encuentra en el lado inferior del tablero de instrumentos del lado del conductor.

No todas las descripciones de la caja de fusibles en este manual pueden ser aplicables a su vehículo. Éste es preciso al momento de la impresión.

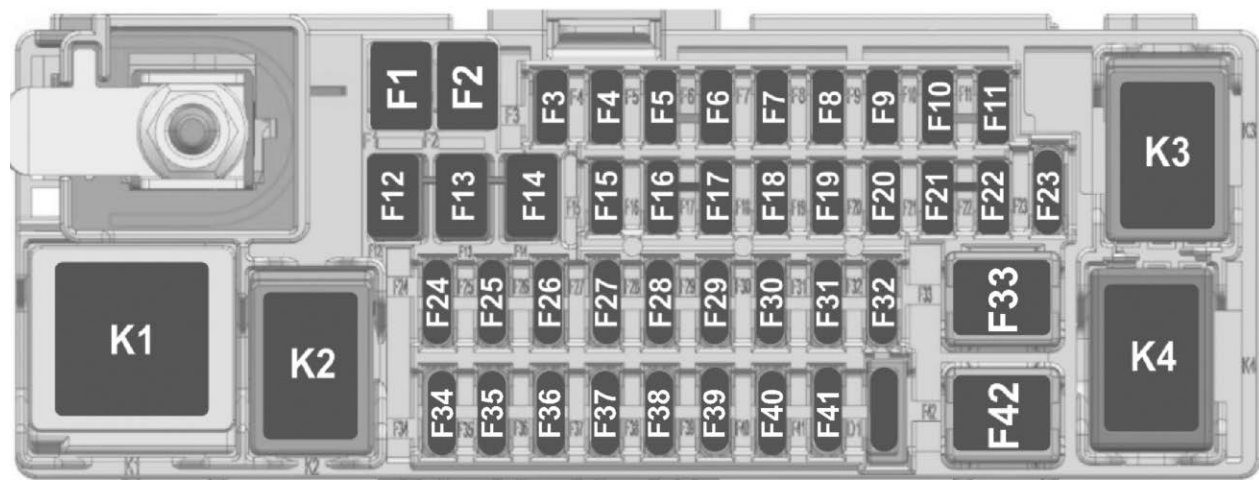

Fusibles		
Posición	Amperaje.	Circuito
F1	–	No utilizado
F2	–	No utilizado
F3	10A	RAIN_SENSOR
F4	–	No utilizado
F5	30A	BCM2
F6	30A	BCM4
F7	30A	BCM5
F8	10A	ESCL (Bloqueo electrónico de la columna de la dirección)
F9	–	No utilizado
F10	20A	REAR_WIPER
F11	–	No utilizado
F12	40A	FRT_BLOWER
F13	40A	DC_TO_DC1
F14	40A	DC_TO_DC2
F15	–	No utilizado

Fusibles		
Posición	Amperaje.	Circuito
F16	–	No utilizado
F17	–	No utilizado
F18	5A	OSRVM
F19	–	No utilizado
F20	10A	SDM (Administrador de sistemas de seguridad)
F21	7.5A	DLC (Conexión de enlace de datos)
F22	30A	SUNROOF/SUNSHADE
F23	2A	DLIS
F24	10A	AT_SFT/SUNSHADE_LP/GIOVEBOX_LP
F25	20A	FRT_APO
F26	5A	_WCS/USB_CHARGE
F27	–	No utilizado
F28	15A	Claxon

Fusibles		
Posición	Amperaje.	Circuito
F29	2A	Claxon
F30	20A	CIGAR_LIGHTER
F31	10A	CCP/ECC
F32	20A	WASH_PUMP
F33	40A	FRT_BLOWER
F34	5A	TCP/ICM
F35	10A	IPC/DISPLAY
F36	15A	RADIO/USB
F37	10A	UPA/SBSA/APA
F38	10A	ECC/CCP/LPM
F39	20A	BCM1
F40	2A	SWC
F41	15A	TCM
F42	–	No utilizado

Relevadores	Circuito
K1	MARCHA
K2	RAP_ACC

Relevadores	Circuito
K3	Claxon
K4	No utilizado

## Herramientas del vehículo

### Herramientas

El gato y las herramientas se encuentran en el compartimiento de almacenamiento debajo de la rueda de repuesto.

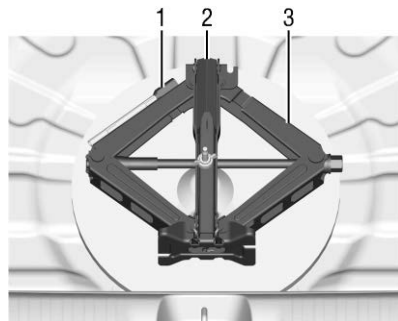

1. Perno de extensión
2. Llave
3. Gato

## Ruedas y llantas

### Condición de llanta, condición de rueda.

Manejar sobre superficies filosas puede causar daños a las llantas y a la rueda. No atore las llantas en la acera mientras se estaciona.

Revise regularmente si hay algún daño en las llantas y las ruedas. Busque la ayuda de un concesionario Chevrolet o un taller de reparación autorizado en caso de daños o desgaste inusual.

### Designaciones de llanta

Por ejemplo, **195/65 R15 91H**

**195** : Anchura de los neumáticos, mm

**65** : Relación de la sección transversal (altura de llanta al ancho de la llanta), %

**R** : Tipo de cinturón: Radial

**15** : Diámetro del neumático, pulgadas

**91** : Índice de carga por ejemplo 91 es equivalente a 615 kg

**H** : Letra de código de velocidad

Letra de código de velocidad:

**Q** : hasta 160km/h

**S** : hasta 180km/h

**T** : hasta 190km/h

**H** : hasta 210km/h

**V** : hasta 240km/h

**W** : hasta 270km/h

### Presión de llantas

Verifique la presión de las llantas frías cada dos semanas y antes de cualquier viaje largo. No olvide la rueda de refacción.

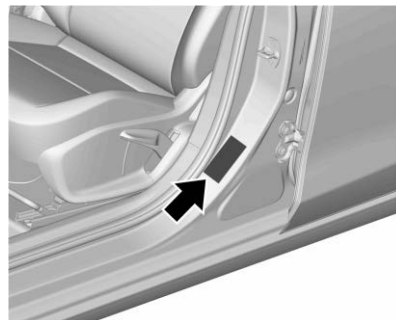

La etiqueta de presión de las llantas se encuentra en el pilar de la puerta delantera izquierda.

Los datos de presión de las llantas se refieren a las llantas en frío.

Siempre infle la llanta de repuesto a la presión especificada.

Las presiones de las llantas incorrectas perjudican la seguridad, el manejo del vehículo, la comodidad y la economía del combustible y aumentan el desgaste de las llantas.

### Peligro

Si la presión es muy baja, esto puede resultar en un calentamiento considerable de los neumáticos y daño interno, resultando en la separación de los hilos y que revienten los neumáticos a altas velocidades.

## Inspección de llantas

Los impactos contra las banquetas pueden provocar lesiones a las partes interiores de las ruedas y llantas. Existe un riesgo de accidentes a altas velocidades debido a daños escondidos de las llantas. Por lo tanto si requiere subir a una banqueta, hágalo lentamente y en un ángulo recto de ser posible.

Al estacionarse, asegure que las llantas no se presionen contra la acera. Revise las llantas regularmente en busca de desgaste (profundidad de dibujo) o daños visibles. También revise las ruedas en busca de daños.

En caso de daños o desgaste anormal, consulte a un Concesionario Chevrolet o Taller de Reparación Autorizado para repararlos y para la calibración de la suspensión frontal y alineación de la dirección.

## Profundidad de la rodada

Revise la profundidad de la rodada en intervalos regulares.

Las llantas deben cambiarse a una profundidad de la banda de rodadura de 1.6 mm del Indicador de desgaste de la banda de rodadura.



La profundidad mínima permisible de la rodada (1.6 mm) se alcanza cuando la banda de rodadura se haya desgastado hasta uno de los indicadores de desgaste (TWI). Su posición se indica mediante marcas en el costado.

Las llantas envejecen, incluso si no se utilizan. Recomendamos el reemplazo de las llantas cada 6 años.

## Rotación de la llanta

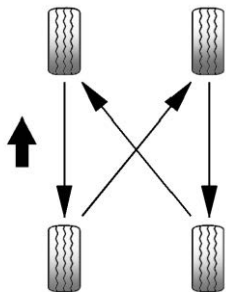

Diferentes fuerzas en las llantas delanteras y traseras las hace desgastarse de manera diferente, dependiendo de varios factores, como la superficie del camino, la manera de conducir, alineación de la suspensión, balanceo de las ruedas, presión de las llantas, etc.

El propietario debe realizar una evaluación del desgaste del vehículo y esto incluye rotación regular de las llantas, la rotación de llantas es vital para lograr un desgaste uniforme de la rodada y una larga vida útil de las llantas.

La rotación de las llantas se debe realizar como se indica en la ilustración.

La condición de las llantas es un elemento que se revisa durante una inspección periódica con un distribuidor Chevrolet de su preferencia, el cual puede diagnosticar señales de desgaste desigual que puede arriesgar la seguridad y desempeño de su automóvil.

Nunca incluya la llanta de repuesto temporal en la rotación de las llantas debido a las diferencias de tamaño.

### Precaución

- Debido al envejecimiento, el hule de las llantas se deteriora. Esto también aplica para la llanta de refacción incluso si no ha sido utilizada.
- El envejecimiento de las llantas depende de muchas condiciones de uso, incluyendo temperatura, condiciones de carga y también presión de inflado de las llantas.
- Para evaluar las condiciones de uso, las llantas deben ser llevadas regularmente a la asistencia técnica del fabricante.

(Continúa)

### Precaución (Continúa)

- Una llanta de repuesto que no haya sido utilizada en un periodo de 6 años debe ser utilizada únicamente en emergencias. Si necesita usar esta llanta, conduzca a velocidades bajas.

## Cuándo se deben reemplazar las llantas

La llanta se debe reemplazar cuando estén presentes cortes, bultos en los flancos o cualquier otro tipo de deformación.



Las llantas también deben reemplazarse cuando la profundidad de la banda de rodadura se haya desgastado cerca del TWI.

La imagen muestra dónde se puede encontrar la profundidad de la banda de rodadura.

### Precaución

- La profundidad de la rodada debe ser mayor a 1.6 mm. Esta información se puede encontrar en el "hombro" de la llanta, después de la abreviación TWI (Indicadores de desgaste de llanta).
- El riesgo de hidroplaneación y derrape es mayor cuando las llantas están desgastadas.

### Nota

Al reemplazarlas, use siempre llantas de la misma marca y dimensiones. Preferentemente reemplace todas las llantas del mismo eje al mismo tiempo.

## Diferentes tipos de neumáticos y ruedas

### Peligro

No use diferentes tipos y tamaños de ruedas y llantas de los instalados originalmente. Si es necesario reemplazar una o más llantas, asegúrese que tengan  
(Continúa)

### Peligro (Continúa)

las mismas especificaciones de la configuración original de fábrica. De lo contrario, esta condición podría afectar la conducción, provocando incluso accidentes graves. Además, podría afectar los términos de garantía del vehículo. Las condiciones mencionadas anteriormente no se aplican al uso de llantas de refacción compactas temporales y accesorios Chevrolet diseñados especialmente para su vehículo. Para obtener más información, consulte la Red de Concesionarios Chevrolet o el Taller de reparación autorizado.

En caso de reemplazar las ruedas y las llantas por el Accesorio Chevrolet disponible para su vehículo, puede ser necesario reprogramar el velocímetro debido al radio dinámico de funcionamiento. Consulte la Red de concesionarios Chevrolet o el Taller de reparación autorizado.

## Cubiertas de las llantas

Se deben utilizar cubiertas de ruedas y llantas homologados por el fabricante para el vehículo correspondiente y que cumplan todos los requisitos de las combinaciones de ruedas y llantas.

Si las cubiertas de rueda y llantas utilizadas no se encuentran homologadas por el fabricante, las llantas no deben tener una cresta de protección de borde.

Los tapacubos no deben menoscabar la refrigeración de los frenos.

### Peligro

El uso de llantas y cubiertas de ruedas inadecuadas puede resultar en pérdida repentina de presión y, por lo tanto, accidentes.

## Reemplazo de rueda

Todos los vehículos están equipados con una rueda de repuesto.



**⚠ Peligro**

El cambio de las ruedas es una tarea que puede presentar un riesgo de lesiones. Nunca coloque su cuerpo o parte de éste debajo del automóvil o dentro del mecanismo del gato hidráulico.

Haga las siguientes preparaciones y observe la siguiente información:

- Estacione el vehículo en una superficie nivelada, firme y anti-derrapante. Las ruedas delanteras deben estar en posición recta al frente.
- Aplique el freno de estacionamiento y coloque la primera velocidad o la reversa.
- Retire la rueda de repuesto.
- Nunca cambie más de una rueda a la vez.
- Utilice el gato sólo para cambiar las ruedas en caso de pinchadura.
- Si el terreno en el que está el vehículo es suave, se debe colocar una tabla sólida (mínimo 1 cm de espesor) debajo del gato.
- No pueden estar personas o animales en el vehículo cuando éste se levante con un gato.

- No se meta nunca debajo de un vehículo que esté alzado con un gato.
- No arranque el vehículo cuando esté levantado con el gato.
- Limpie las tuercas y roscas con un trapo limpio antes de montar la rueda.

**⚠ Peligro**

No engrase la tuerca o el cono de la tuerca de la llanta.

1. Ruedas de aleación y cubiertas de rueda:

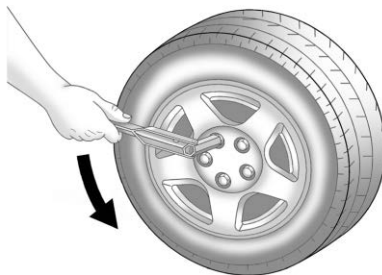

Instale la llave de la rueda asegurando que se ubique firmemente y afloje cada tuerca de rueda media vuelta.

2. Asegúrese que el gato esté colocado correctamente con los puntos de apoyo para el vehículo.

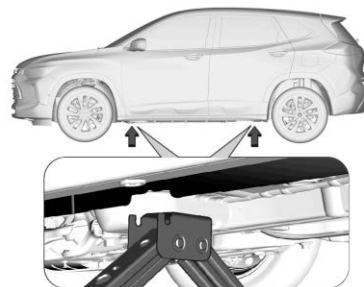

3. Coloque el gato a la altura necesaria. Colóquelo directamente debajo del punto de colocación del gato, de manera que evite su deslizamiento.

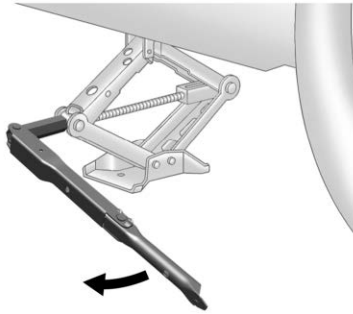

Levante el vehículo, haciendo girar la manija del gato en el sentido de las manecillas del reloj. Eleve el vehículo a una altura tal, de manera que haya espacio suficiente para que la llanta usada no toque el suelo.

4. Desatornille los birlos.
5. Cambie la rueda.
6. Alinee el hueco en la cubierta de la rueda con la válvula de la llanta antes de instalar. (Si está equipado)
7. Apriete los birlos.
8. Bajar el vehículo.
9. Instale la llave de rueda asegurando que se ubique firmemente y apriete cada tuerca en una secuencia cruzada.

10. Guarde la rueda de refacción y las herramientas del vehículo.
11. Revise la presión de la llanta instalada y también el torque del birlo tan pronto como sea posible.  
Lleve a reemplazar o renovar la llanta defectuosa.

### Almacenamiento de llanta pinchada o llanta de refacción y herramientas

#### Advertencia

Almacenar el gato, una llanta u otros equipos en el compartimiento de pasajeros del vehículo podría causar lesiones. Al detenerse en forma repentina o en una colisión, el equipo suelto podría golpear a alguien. Almacene todos estos elementos en el sitio apropiado.

### Almacenamiento de llanta desinflada y las herramientas

1. Regrese el gato hidráulico y las herramientas a su lugar de almacenamiento original, instale la tuerca de anillo.

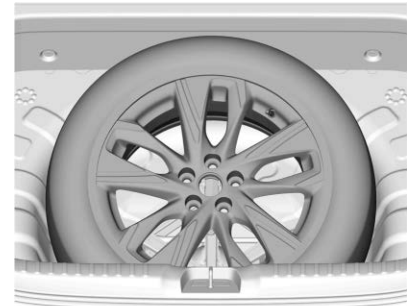

2. Instale la llanta pinchada en la cajuela. Primero, empuje el extremo trasero de la llanta pinchada contra el piso trasero. Después empuje el extremo delantero de la llanta pinchada contra el piso trasero.

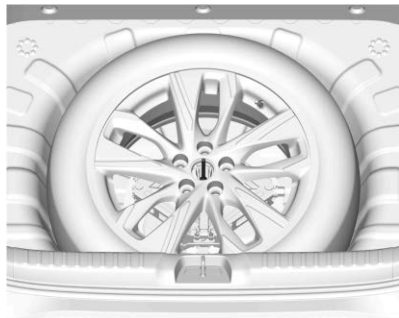

3. Instale el perno de extensión.
4. Instale la contratuerca.

### Cómo almacenar la llanta de refacción compacta y las herramientas



Para almacenar la llanta de refacción, siga en orden inverso las instrucciones para sacar la llanta de refacción y las herramientas.

La llanta de refacción compacta es para uso temporal exclusivamente. Reemplace la llanta de refacción compacta con una llanta normal tan pronto como sea posible.

### Llanta de refacción

Este vehículo está equipado con una llanta de refacción temporal, cuyas dimensiones, presión y vida útil son diferentes de las de las llantas de camino de su vehículo (uso regular).

Por lo tanto, solamente utilícela en situaciones de emergencia y reemplácela tan pronto como sea posible, tan pronto como se repare o reemplace la llanta de carretera. No se recomienda que el uso de la llanta de refacción temporal supere los 100 Km de distancia hasta su reemplazo por una llanta normal.

El uso de la llanta de refacción temporal puede alterar el comportamiento dinámico del vehículo, especialmente al dar vueltas y al frenar, sin embargo no afecta la seguridad si se le utiliza a velocidades inferiores a 80 Km/h.

La llanta de refacción temporal tiene rueda de acero.

La llanta de refacción está ubicada en el compartimento de carga debajo de la cubierta del piso. Está asegurada en el hueco con una tuerca de mariposa.

El hueco para la llanta de refacción no está diseñado para todos los tamaños de llantas permitidos. Si la rueda es más ancha que la refacción y debe guardarse en el hueco de la llanta de refacción después de cambiar ruedas, la cubierta del piso puede colocarse sobre la llanta proyectada.

No está permitido usar más de una llanta de refacción temporal simultáneamente.

**⚠ Peligro**

Siempre use la llanta de refacción temporal a velocidades de menos de 80 km/h.

La distancia recomendada hasta su reemplazo por una llanta normal es de hasta 100 km.

## Arranque con cables pasacorriente

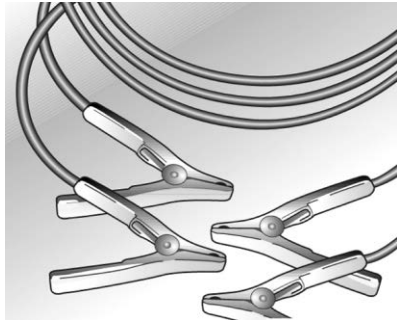

Un vehículo con la batería descargada puede arrancarse con extensiones pasacorrientes y la batería de otro vehículo. Esto se debe realizar con extremo cuidado y siguiendo las instrucciones a continuación.

**⚠ Peligro**

- Sea extremadamente cuidadoso al arrancar con cables pasadores de corriente. Cualquier desviación de las siguientes instrucciones puede resultar en lesiones o daño causado por una explosión de la batería o daño a los sistemas eléctricos en ambos vehículos.
- Evite el contacto con ojos, piel, telas y superficies pintadas. El líquido contiene ácido sulfúrico, el cual puede causar lesiones y daños en caso de contacto directo.

Realice las operaciones en la siguiente secuencia:

1. Compruebe si el voltaje de la batería auxiliar es el mismo que el de la batería del vehículo, cuyo motor debe estar activo.
2. Durante esta operación de arranque, no se aproxime a la batería.
3. Con la batería auxiliar instalada en el otro vehículo, evite el contacto entre los dos vehículos.
4. Verifique que el aislante de los cables auxiliares no presente holguras o faltantes.
5. Evite el contacto entre las terminales de la extensión pasacorrientes o con las partes metálicas de los vehículos.
6. Apague el encendido y desconecte todos los circuitos eléctricos que no requieran estar conectados.
7. Aplique firmemente la palanca del freno de estacionamiento. Para la transmisión manual, mueva la palanca de cambios a neutral. Para la transmisión automática, mueva la palanca de cambios a P.
8. Localice las terminales positiva (+) y negativa (-) en las baterías.

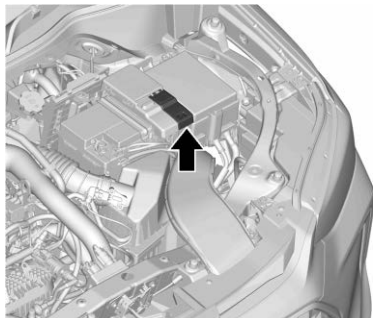

**Terminal de batería positiva (+) remota  
(debajo de la cubierta)**

9. Conecte la extensión pasacorrientes en la secuencia indicada:
- + con +: terminal positiva de la batería auxiliar con la terminal positiva de la batería descargada.
  - - con tierra: terminal negativa de la batería auxiliar con un punto de tierra del vehículo 30 cm alejado de la batería y de partes móviles y/o calor.

10. Arranque el motor del vehículo con la batería descargada. Si el motor no enciende después de varios intentos, existe la posibilidad de requerir reparación.
11. Invierta exactamente la secuencia anterior para desconectar las extensiones pasacorrientes.

**Nota**

- El motor del vehículo que proporciona el arranque auxiliar debe estar en funcionamiento durante la operación.
- En caso que el radio se encuentre encendido, puede ser seriamente dañado. Los costos de reparación no serán cubiertos por la garantía.

**⚠ Peligro**

Los ventiladores y otras partes móviles del motor pueden provocar lesiones serias. Mantenga las manos y ropa lejos de las partes móviles cuando el motor se encuentre en funcionamiento o incluso cuando el motor se encienda.

## Remolque

### Remolque del vehículo

Bajo situaciones de emergencia que requieran remolcar el vehículo, busque compañías especializadas que tengan vehículos de remolque de tipo plataforma plana.

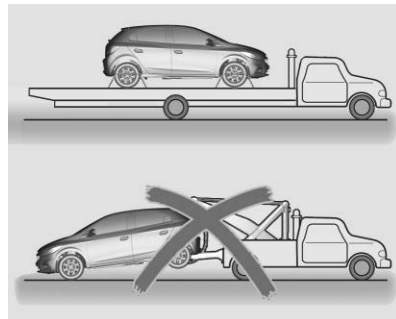

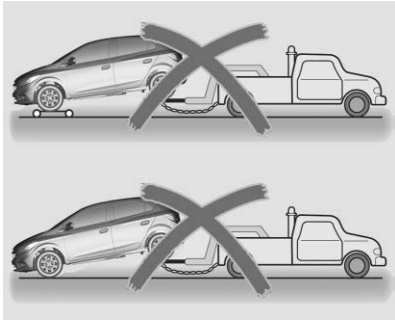
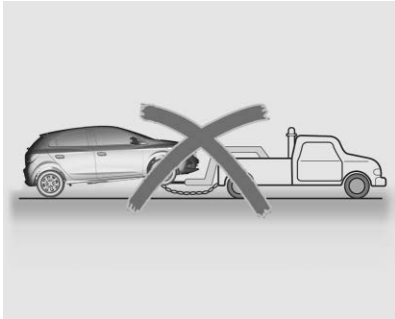

El remolque con dos ruedas fuera del suelo no es adecuado para este vehículo.

### Nota

Tenga precaución cuando el vehículo se fije sobre la plataforma; tenga cuidado de no dañar la tubería o los arneses de cableado.

Por favor tenga en cuenta los siguientes procedimientos al remolcar un vehículo:

- No deben permanecer pasajeros en el vehículo que se esté remolcando.
- Encienda la ignición para permitir la operación de las luces de freno, el claxon y los limpiaparabrisas.
- Libere el freno de estacionamiento del vehículo que se remolca y ponga la transmisión en neutral.
- Encienda las luces de advertencia de emergencia.
- Mantenga los límites de velocidad.

Busque la asistencia de un distribuidor Chevrolet.

### Remolcando otro vehículo

#### Peligro

Este vehículo no puede recibir el gancho de remolque trasero y, por lo tanto, remolques de tracción.

## Cuidado Apariencia

### Cuidado exterior

Aquí encontrará información acerca del cuidado periódico de la apariencia de su vehículo. Observarlas es un requisito para dar servicio a reclamos de garantía referentes a la pintura y revestimientos internos y externos. Las recomendaciones presentadas en esta sección prevendrán daños que resulten de efectos ambientales a los cuales su vehículos sea expuesto.

#### Limpeza Exterior

La mejor manera de preservar el acabado de su vehículo es mantenerlo limpio con el lavado frecuente.

#### Lavado

- No lave su vehículo directamente bajo los rayos del sol.
- Primero retire la antena (si está equipada) y retire los limpiaparabrisas.
- Luego, para quitar el polvo, rocíe agua por toda la carrocería.

- No rocíe agua directamente en el radiador para no distorsionar el núcleo del radiador y en consecuencia resulte en una eficiencia menor del sistema. Utilice únicamente aire a presión.
- Se se desea, aplique un detergente suave o champú y utilizando una esponja o una toalla suave, frote mientras enjuaga el área. Retire todo el detergente o champú antes de que seque.
- Utilice un cepillo o toalla diferente para limpiar las ventanas para remover la grasa.
- Con agua y detergente suave, limpie la moldura de hule de las escobillas del limpiaparabrisas.
- Las manchas de aceite, asfalto o suciedad pueden ser eliminadas con solvente. No se recomienda lavar toda la carrocería con solvente.
- Después de lavar, seque bien.

### **Encerado**

Utilice cera de silicona en su vehículo si nota gotas en la pintura después de enjuagar. No utilice cera en los componentes de plástico o cristal ya que las manchas en ellos son difíciles de quitar.

### **Pulimento**

Ya que la mayoría de los productos de pulido contienen abrasivos, mande pulir su vehículo en un servicio especializado.

### **Rasguños de la Pintura y Materiales Extraños**

Cualquier pedazo de piedra, fractura o rasguño profundo en el acabado debe ser reparado de inmediato en un Concesionario Chevrolet o Taller de reparación autorizado ya que el metal desnudo se corroerá rápidamente y puede desarrollar una mayor corrosión. Si nota manchas de aceite o brea, residuos del balizamiento del camino, savia de árbol, excremento de pájaro, químicos de chimeneas industriales, sal de mar y otros, pida que los retiren tan pronto como sea posible. Use solvente para retirar manchas de aceite, brea y residuos de pintura.

### **Bajos del vehículo**

El agua salada y otros agentes corrosivos pueden acelerar la oxidación temprana y deteriorar las partes inferiores de la carrocería, tales como la línea de los frenos, tableros metálicos, sistemas de escape, soportes, cables del freno de estacionamiento, etc. Además, desechos de

suciedad, lodo o tierra en la abertura de la salpicadera guardarán humedad. Para minimizar los daños, enjuague periódicamente estos materiales de la carrocería inferior.

### **Rociado**

No utilice rocío de aceite en la carrocería inferior. Además de recolectar polvo del camino, el rocío daña las monturas, juntas, mangueras, etc.

### **Puertas**

1. Lubrique los tambores de la cerradura con grafito en polvo.
2. Lubrique las bisagras de la puerta, compartimiento de carga y cofre y los retenes de la puerta.
3. La aberturas ubicadas en la porción inferior de la puerta permitirán que el agua escape después de lavar o llover. Deben ser mantenidas sin obstrucciones para evitar que la acumulación de agua resulte en oxidación.

### **Ruedas de aleación**

Las ruedas de aleación reciben protección similar a la pintura del vehículo. Nunca utilice productos químicos, pulidores o

productos y cepillos abrasivos ya que pueden dañar la capa protectora de las ruedas.

### Compartimiento del motor

#### Precaución

No se recomienda lavar el compartimiento del motor ya que esto puede dañar algunos componentes tales como: alternador, depósito de cilindro maestro, componentes eléctricos y electrónicos, conectores eléctricos, caja de fusibles, el radiador y otros.

No lave ninguno de los componentes debajo del cofre que tiene este símbolo .

Esto podría causar daño que no estaría cubierto por la garantía del vehículo.

Si es necesario, limpie el motor con una tela húmeda.

### Cuidado interior

Utilizando una solución de jabón neutro, retire inmediatamente todas las cremas para manos, protectores solares y repelentes de

insectos de todas las superficies interiores para evitar que resulten dañadas permanentemente.

#### Peligro

Mucho agentes de limpieza pueden ser dañinos o inflamables o pueden provocar lesiones y también dañar su vehículo. Así, cuando se limpie el interior de su vehículo, no utilice solventes volátiles tales como acetona, disolventes de pintura, blanqueadores o agentes reductores. Nunca utilice gasolina para limpiar.

#### Nota

Recuerde eliminar manchas tan pronto como sea posible antes de que se vuelvan permanentes.

#### Tapetes y vestiduras

- Para buenos resultados, aspire y cepille el área.
- Para remover manchas ligeras o suciedad, utilice un cepillo o esponja humedecida en agua y jabón suave.

- Primero utilice cinta adhesiva para remover suciedad excesiva de grasa o manchas grasosas. Luego talle con un paño mojado en benceno.
- Nunca aplique demasiado solvente de limpieza; Penetrará y dañará las vestiduras.

#### Paneles de Puertas, Partes de Plástico y Vinilo

- Utilice solamente un paño húmedo y luego seque con un paño seco.
- Para remover manchas de grasa o aceite, utilice un paño húmedo y jabón suave disuelto en agua y luego seque con un paño seco.

#### Interruptores de la Consola

Nunca utilice productos de limpieza en el área de los interruptores. Limpie con una aspiradora y un paño húmedo.

#### Cuadro de instrumentos

Limpie utilizando un paño seco, ya que los productos químicos o incluso el agua pueden dañar el sistema de la computadora abordo.



### Cinturones de Seguridad

Siempre mantenga alejados de objetos afilados o cortantes. Inspeccione periódicamente las correas, hebillas y puntos de anclaje. Si se encuentran sucios, lave con jabón suave y agua tibia. Mantenga limpios y secos.

### Ventanas

- Para remover tabaco, películas de polvo y vapores de los paneles de plástico, lave seguido utilizando franela y una solución de agua y jabón neutro.
- Nunca utilice limpiadores abrasivos en las ventanillas, ya que pueden provocar rasguños y daños a las ventanillas.

### Panel Frontal

#### Peligro

Al ser expuesto al calor del sol por periodos extendidos, la región superior del tablero de instrumentos y el interior de la guantera pueden alcanzar temperaturas de hasta 100°C. Por lo tanto, nunca utilice estas áreas para almacenar encendedores, cintas, disco de computadora, discos compactos, lentes de  
(Continúa)

#### Peligro (Continúa)

sol, etc. que pudieran distorsionarse o incluso encenderse al ser expuestos a altas temperaturas. Existe el riesgo de dañar los objetos y también el vehículo.

## Servicio y mantenimiento

### Programa de mantenimiento

Programa de mantenimiento ..... 173

### Mantenimiento y cuidados adicionales

Mantenimiento y cuidados  
adicionales ..... 176

### Líquidos, lubricantes y partes recomendadas

Líquidos y lubricantes  
recomendados ..... 178

## Programa de mantenimiento

### Revisiones y servicios del propietario

Compruebe el nivel de aceite del motor.  
Consulte *Aceite del motor* ⇨ 135.

#### Una vez al mes

- Compruebe la presión de inflado de las llantas. Consulte *Presión de llantas* ⇨ 160.
- Inspeccione el desgaste de las llantas. Consulte *Inspección de llantas* ⇨ 161.
- Compruebe el nivel del líquido de lavado del parabrisas. Consulte *Líquido del lavaparabrisas* ⇨ 143.

### Cambio de aceite del motor

Cuando se muestra el mensaje CAMBIAR PRONTO EL ACEITE DE MOTOR, cambie el aceite y el filtro dentro de los siguientes 1,000 km/600 millas. Cuando se conduce bajo las mejores condiciones, el sistema de duración del aceite del motor puede no indicar que el vehículo requiera servicio hasta por un año. El aceite del motor y el filtro deben cambiarse al menos una vez al año, y el sistema de duración del aceite deberá reiniciarse. Un técnico calificado en su distribuidor puede realizar este trabajo. Si el sistema de duración del aceite del

motor se reinicia accidentalmente, dé servicio al vehículo durante los próximos 5 000 km/3 000 millas a partir del último servicio. Reinicie el sistema de duración del aceite siempre que se cambie el aceite. Consulte *Sistema de duración del aceite del motor* ⇨ 137.

### Desecante de aire acondicionado (Reemplazar cada siete años)

El sistema de aire acondicionado requiere mantenimiento cada siete años. Este servicio requiere el reemplazo del desecante para ayudar con la longevidad y la operación eficiente del sistema de aire acondicionado. Este servicio puede ser complejo. Visite a su distribuidor.

### Rotación de las llantas y servicios requeridos cada 12 000 km/7 500 millas

Rote las llantas, si se recomienda para el vehículo, y realice los siguientes servicios. Consulte *Rotación de la llanta* ⇨ 162.

- Compruebe el nivel de aceite del motor y el porcentaje de vida del aceite. Si se requiere, cambie el aceite y el filtro, y reinicie el sistema de vida útil del aceite. Consulte *Aceite del motor* ⇨ 135 y *Sistema de duración del aceite del motor* ⇨ 137.

- Revise el filtro del depurador de aire del motor. Consulte *Depurador/filtro de aire motor* ⇨ 138.
- Compruebe el nivel de refrigerante del motor. Consulte *Sistema de enfriamiento* ⇨ 139.
- Revise el sistema de enfriamiento respecto a fugas. Consulte *Sistema de enfriamiento* ⇨ 139.
- Compruebe el nivel del líquido de lavado del parabrisas. Consulte *Líquido del lavaparabrisas* ⇨ 143.
- Compruebe la presión de inflado de las llantas. Consulte *Presión de llantas* ⇨ 160.
- Inspeccione el desgaste de las llantas. Consulte *Inspección de llantas* ⇨ 161.
- Compruebe visualmente si hay fugas de líquidos.
- Inspeccione el sistema de frenos. Consulte *Cuidado exterior* ⇨ 169.
- Revise visualmente los componentes de la dirección, suspensión y del chasis respecto a daño, incluyendo grietas o desgarres en las fundas de hule, partes sueltas o faltantes, o señales de desgaste por lo menos una vez al año. Consulte *Cuidado exterior* ⇨ 169.
- Revise la dirección asistida respecto a la conexión, conexiones, adhesión, fugas, grietas, roce, etc.
- Revise visualmente los medios ejes y ejes de impulso respecto a desgaste excesivo, fugas de lubricante, y/o daño incluyendo: abolladuras o grietas de tubo, holgura de junta de velocidad constante o junta universal, fundas agrietadas o faltantes, sujetadores de funda sueltos o faltantes, holgura excesiva de cojinete central, sujetadores sueltos o faltantes, y fugas de sello del eje.
- Compruebe los componentes del sistema de sujeción.
- Revise visualmente el sistema de combustible, incluyendo el sistema de evaporación (EVAP) respecto a daño o fugas. Revise visualmente todos los tubos de combustible, líneas de vapor y mangueras respecto a sujeción, conexión, enrutamiento y condición adecuados.
- Inspeccione visualmente el sistema de escape y los escudos de calor en busca de partes dañadas o sueltas.
- Lubrique los componentes de la carrocería. Consulte *Cuidado exterior* ⇨ 169.
- Compruebe el interruptor de ignición.
- Compruebe el freno de estacionamiento y el mecanismo de estacionamiento de la transmisión automática.
- Compruebe el pedal del acelerador para detectar daños, exceso de esfuerzo o amarre. Sustituya si es necesario.
- Inspeccione visualmente el actuador neumático, en busca de desgaste, grietas u otros daños. Revise la capacidad para abrir completamente del actuador. Si la capacidad para mantener abierto es baja, dé servicio al puntal neumático.
- Inspeccione el riel y el sello del techo corredizo, si aplica. Consulte *Quemacocos* ⇨ 20.

<b>Programa de mantenimiento y servicios adicionales requeridos - Normal</b>	12,000 km/7,500 mi	24,000 km/15,000 mi	36,000 km/22,500 mi	48,000 km/30,000 mi	60,000 km/37,500 mi	72,000 km/45,000 mi	84,000 km/52,500 mi	96,000 km/60,000 mi	108,000 km/67,500 mi	120,000 km/75,000 mi	132,000 km/82,500 mi	144,000 km/90,000 mi	156,000 km/97,500 mi	168,000 km/105,000 mi	180,000 km/112,500 mi	192,000 km/120,000 mi	204,000 km/127,500 mi	216,000 km/135,000 mi	228,000 km/142,500 mi	240,000 km/150,000 mi
Cambie el aceite del motor y el filtro (1)	✓	✓	✓	✓	✓	✓	✓	✓	✓	✓	✓	✓	✓	✓	✓	✓	✓	✓	✓	✓
Haga la rotación de las llantas y realice los Servicios requeridos.	✓	✓	✓	✓	✓	✓	✓	✓	✓	✓	✓	✓	✓	✓	✓	✓	✓	✓	✓	✓
Reemplace el filtro limpiador de aire del motor.				✓				✓				✓				✓				✓
Reemplace las bujías. Revise los cables de bujía y/o fundas.								✓								✓				
Cambie el fluido de transmisión automática						✓						✓						✓		
Drene y llene el sistema de enfriamiento del motor. (2)										✓										✓
Reemplace el líquido de frenos. (3)			✓		✓		✓		✓		✓		✓		✓		✓		✓	
Reemplace el desecante de aire acondicionado. (4)																				
Reemplace la banda de impulso de la bomba de aceite																				✓
Reemplace la banda de distribución y el tensor																				✓

**Notas al pie: programa de mantenimiento normal y servicios adicionales requeridos**

(1) O cuando se muestre el mensaje CHANGE ENGINE OIL SOON (Cambiar pronto el aceite de motor), lo que sucede primero. O Reemplace cada 6000 km si el vehículo se conduce bajo condiciones severas como las siguientes:

- Conduce su vehículo diariamente 10 km, y el motor funciona en marcha en vacío más de 30% del tiempo total de su recorrido.
- Tráfico de ciudad, viajes en baja velocidad con el motor en operación más de 30% del tiempo en marcha en vacío.

- Condiciones todo terreno o de camino irregular o bajo condiciones climatológicas extremas (alta contaminación, arena, lodo, diferencia en altitud).
- Cuando arranque en frío su vehículo, conduzca y hace paradas continuas (servicios públicos, taxis, ambulancias, etc.).

(2) O cada cinco años, lo que suceda primero. Consulte *Sistema de enfriamiento* ⇨ 139.

(3) Reemplace el líquido de frenos cada dos años. Consulte *Líquido de frenos* ⇨ 144.

(4) Reemplace el desecante de aire acondicionado cada siete años.

## Mantenimiento y cuidados adicionales

Su vehículo representa una inversión importante y cuidarlo de manera adecuada puede ayudarle a evitar futuras reparaciones costosas. Para hacer el desempeño del vehículo más eficiente, sugerimos que contrate servicios adicionales.

Recomendamos que realice estos servicios con su distribuidor autorizado - los técnicos capacitados de su distribuidor conocen su vehículo mejor. Su distribuidor también puede realizar una evaluación exhaustiva con una inspección multi puntos para recomendar el momento en que su vehículo requiera atención. La siguiente lista son algunos de los cuidados sugeridos adicionales, revise la aplicabilidad para su vehículo con su distribuidor. La garantía de su vehículo no se restringirá o cancelará debido a la omisión de estos cuidados, sin embargo, es un beneficio para conservar su vehículo en las mejores condiciones.

Mantenimiento y cuidados adicionales	
Operación de servicio	Intervalo
Instale o reemplace el filtro de aire del compartimiento de pasajeros*	Cada 12 meses
Reemplace las aspas del limpiaparabrisas.	Cada 12 meses
Reemplace las bandas de impulso de accesorios.	Cada 120 000 km
Reemplace el cofre y/o los puntales neumáticos de soporte de elevación de la carrocería.	Cada 120 000 km
* Revisar aplicabilidad	

**Líquidos, lubricantes y partes recomendadas****Líquidos y lubricantes recomendados**

	<b>Lubricante/Fluido</b>
Transmisión automática	Aceite Dexron VI
Transmisión manual	Aceite sintético para transmisión SAE 75W85
Aceite de motor	Aceites para motor que cumplan con la especificación Dexos 1 generación 2, con el grado de viscosidad SAE adecuado
Sistema de frenos	Fluido de frenos DOT 4
Líquido Lavaparabrisas	Fluido del lavaparabrisas automotriz que cumpla con los requerimientos regionales de protección contra congelación
Refrigerante del motor	Mezclar 50/50 de agua potable limpia y refrigerante DEX-COOL

## Datos técnicos

### Identificación del Vehículo

Número de identificación del vehículo (NIV) .....	179
Placa de identificación .....	179

### Datos del vehículo

Capacidades/especificaciones .....	180
Ruta banda del motor .....	182

## Identificación del Vehículo

### Número de identificación del vehículo (NIV)

El identificador legal se encuentra en la esquina delantera del tablero de instrumentos, en el lado del conductor del vehículo. Se puede ver a través del parabrisas desde fuera del vehículo.

## Placa de identificación



La Placa de identificación del vehículo se ubica en el pilar de la puerta delantera derecha.



## Datos del vehículo

### Capacidades/especificaciones

Las siguientes capacidades aproximadas se dan en unidades métricas y sus conversiones en unidades inglesas.

Aplicación	Capacidades	
	Unidades métricas	Inglés
Refrigerante del aire acondicionado	Para conocer el tipo y la cantidad de carga del refrigerante del sistema de aire acondicionado, consulte la etiqueta del refrigerante ubicada bajo el cofre. Consulte a su distribuidor para más información.	
Sistema de enfriamiento de motor*	5.4 L	5.7 qt
Aceite del motor con filtro		
Motor 1.2L L3	4.5 L	4.7 qt
Tanque de combustible	44 L	11.6 gal
Par de la tuerca de la rueda	140 N•m	100 lbs pie
Todas las capacidades son aproximadas. Al agregar, cerciórese de llenar al nivel aproximado, conforme a las recomendaciones de este manual. Vuelva a verificar el nivel del fluido después de llenar.		
*Los valores de capacidad del sistema de enfriamiento del motor están basados en el sistema de enfriamiento completo y sus componentes.		

**Especificaciones del motor**

<b>Motor</b>	<b>Código NIV</b>	<b>Transmisión</b>	<b>Calibración de la bujía</b>
Motor 1.2L L3 (L4H)	5	Automática	0.65 mm ± 0.05 (0.025 pulg. ± 0.002)
Los claros de bujía son pre-ajustados por el fabricante. No se recomienda ajustar los claros de bujía y esto puede dañar la bujía.			

Ruta banda del motor

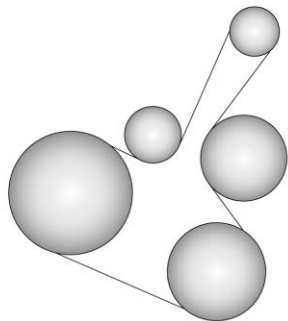

**Motor 1.2L L3 (L4H)**

## Información al cliente

### Información al cliente

Procedimiento de Satisfacción al Cliente .....	183
Oficinas de atención al cliente .....	184
Centro en línea del propietario .....	184
Asistencia en el Camino .....	185
Norma de Radiofrecuencia .....	187

### Elaboración de informes sobre defectos de seguridad

Cómo informar defectos de seguridad a General Motors .....	188
--	-----

### Grabación de datos y privacidad del vehículo

Grabadoras de datos eventos .....	188
-----------------------------------	-----

## Información al cliente

### Procedimiento de Satisfacción al Cliente

#### Garantía extendida



¿Aceptó el plan de garantía extendida? General Motors recomienda este plan para complementar la garantía incluida en la compra del nuevo vehículo.

Visite a su distribuidor para obtener más detalles.

### Procedimiento de asistencia al cliente

La satisfacción y preferencia de los clientes son muy importantes para su distribuidor y General Motors.

En una situación normal, cualquier problema con la transacción, venta o uso del vehículo debe ser manejado por los departamentos de ventas o servicio de su distribuidor. Empero, reconocemos que a pesar de las buenas intenciones de todas las partes involucradas, a veces puede ocurrir un malentendido.

Si tiene algún problema que no haya sido manejado en forma satisfactoria por los medios normales, le sugerimos los pasos siguientes:

#### PASO UNO

Explique su caso al agente de servicio de su distribuidor, gerente de servicio, agente de ventas del distribuidor, o gerente de ventas, dependiendo de su caso.

Asegúrese que todos tengan la información necesaria. Ellos están interesados en su satisfacción continua.

**PASO DOS**

Si no está satisfecho, contacte al gerente general o al propietario del distribuidor para solicitar su ayuda. Si no pueden ayudarlo a resolver su caso, solicítele que lo pongan en contacto con las personas adecuadas en General Motors para obtener ayuda, si es necesario.

**PASO TRES**

Si su caso no es resuelto en un plazo de tiempo razonable por su distribuidor, por favor llame al Centro de atención al (CAC) de General Motors, y proporcione la información siguiente:

- Nombre
- Dirección
- Número telefónico
- Año modelo
- Marca
- Número de identificación del vehículo (VIN)
- Kilometraje
- Fecha de entrega
- Descripción del problema
- Nombre del distribuidor
- Dirección del distribuidor

Vea *Oficinas de atención al cliente* ⇨ 184.

**Oficinas de atención al cliente**

Para contactar el Centro de Atención a Clientes (CAC), use los números de teléfono que se listan en esta sección. La asistencia a clientes está disponible de lunes a viernes, de 08:00 a 20:00 horas, y los sábados de 09:00 a 15:00 horas.

Si tiene preguntas, puede enviar correos electrónicos al Centro de Atención a Clientes (CAC) a: [asistencia.gmmexico@gm.com](mailto:asistencia.gmmexico@gm.com).

**México**

01-800-466-0811/800-508-0000

**Estados Unidos**

1-800-222-1020

**Canadá**

1-800-268-6800

**Nicaragua**

00-1800-226-0510

**Otros países de Centro América y el Caribe**

52-555-901-2369

**Centro en línea del propietario****Experiencia de propietario en línea**  
**[my.chevrolet.com.mx](http://my.chevrolet.com.mx)**

El Centro de Propietario no está disponible para ninguno de los países en la región de Centro América y el Caribe.

La experiencia del propietario en línea de Chevrolet permite la interacción con Chevrolet y mantiene información importante específica del vehículo en un lugar.

**Beneficios de la membresía**

 : Descargue los manuales del propietario y vea videos prácticos específicos del vehículo.

 : Ver horarios de mantenimiento, alertas e Información de diagnóstico del vehículo. Programación de citas para servicio.

 : Vea e imprima los registros de servicio grabados automáticamente.

 : Seleccione un distribuidor preferido y vea las ubicaciones, mapas, números telefónicos, y horarios.

 : Rastree la información de garantía de su vehículo.

 : Vea recordatorios activos por Número de identificación del vehículo (NIV). Vea *Número de identificación del vehículo (NIV)* ⇨ 179.

 : Vea la información de cuenta OnStar (si está equipado).

 : Converse con alguno de nuestros representantes de apoyo en línea.

**GUARDAR** : Compre paquetes OnStar, Servicios conectados y Datos en línea.

Vea [my.chevrolet.com.mx](http://my.chevrolet.com.mx) para registrar su vehículo.

## Asistencia en el Camino

El programa de Asistencia en el Camino no está disponible para ninguno de los países en la región de Centro América y el Caribe.

Como nuevo propietario, su vehículo se registra automáticamente en el programa de asistencia en el camino. Los servicios están disponibles sin costo bajo los términos y condiciones del programa. El programa de asistencia en el camino no es parte, ni está incluido en la cobertura provista por la Garantía Limitada del Vehículo Nuevo.

La asistencia en el camino brinda asistencia al conductor y pasajeros mientras conduce el vehículo dentro de su ciudad de residencia o cualquier camino autorizado en México, los Estados Unidos o Canadá. Los servicios están sujetos a las limitaciones descritas en las páginas siguientes. La cobertura del programa varía según el país.

La asistencia en el camino está disponible 24 horas al día, 365 días del año.

Este programa caduca a los tres años de haber facturado el vehículo, independientemente del kilometraje del vehículo y los cambios de propietario.

Para más información sobre la renovación de este programa y el final de su vigencia, póngase en contacto con el Centro de Atención a clientes de Chevrolet en el 800-466-0811/800-508-0000.

### Servicios que se ofrecen

- **Cambio de llantas desinfladas:** Si no puede cambiar una llanta pinchada, el servicio de asistencia en el camino proporcionará servicio de grúa hasta la concesionaria Chevrolet más cercana. Es responsabilidad del conductor reparar o

reemplazar la llanta. Este servicio se limita a la transferencia del vehículo a las instalaciones para su reparación.

- **Entrega de combustible de emergencia:** Entrega de suficiente combustible para que el vehículo llegue a la siguiente estación de servicio.
- **Servicio de cerrajero:** El servicio para abrir el vehículo si lo ha cerrado y no tiene la llave. Podría ser posible abrir las puertas de su vehículo de manera remota si tiene OnStar. Por cuestiones de seguridad, el conductor debe presentar su identificación antes de que se proporcione el servicio.
- **Arranque de batería con cables:** El servicio para pasar corriente y arrancar una batería descargada.
- **\*Mensajes de emergencia:** Transmisión de mensajes telefónicos urgentes.
- **\*Llamadas de emergencia:** Llamada a servicios de emergencias.
- **\*Asistencia para la localización de distribuidores:** Información relativa a las direcciones y números de teléfono de los distribuidores de Chevrolet.
- **Grúa de emergencia:** Servicio de remolque hasta el distribuidor más cercano si no se puede conducir el vehículo.

Si el vehículo se ve involucrado en un accidente durante un crimen, una infracción administrativa, o alguna infracción de las reglas de tránsito, el servicio de asistencia en el camino no brindará asistencia. Cuando el vehículo no esté accesible para ser remolcado, todas las maniobras requeridas para acceder al vehículo serán por cuenta del propietario.

Si el vehículo está en una ciudad fuera de su ciudad de residencia, el servicio de asistencia en el camino se limita a mover el vehículo al distribuidor más cercano.

Si desea que el vehículo sea llevado a otro distribuidor, se le pedirá que cubra la diferencia de costos al momento del servicio.

Si el vehículo no puede ser recibido por el distribuidor Chevrolet más cercano debido a conflictos de horarios, el vehículo será llevado a un lugar seguro, donde permanecerá hasta 48 horas, hasta que pueda llevarse al distribuidor. Si los costos de almacenamiento exceden la cantidad autorizada, el propietario es responsable de pagar la diferencia al momento del servicio. Póngase en contacto con el servicio de asistencia en el camino para obtener información sobre los montos autorizados.

- **\*Interrupción del viaje:** Este servicio se le proporciona si no puede continuar utilizando su vehículo durante su viaje, y no es posible realizar la reparación en una concesionaria Chevrolet el mismo día, requiriendo que el vehículo se quede en la concesionaria durante una noche o más. Si esto sucede, además de los servicios previamente enumerados y previa confirmación con el distribuidor, puede elegir entre las siguientes alternativas, dentro de los límites establecidos en las guías del servicio de asistencia en el camino. Si el costo excede el monto autorizado para estos servicios, deberá pagar la diferencia al momento del servicio.

El servicio de asistencia en el camino hará arreglos para una estadía en hotel para todos los ocupantes del vehículo durante hasta dos noches.

Se proveerá un auto rentado durante hasta dos días, y el vehículo debe regresar al destino original, excluyendo vehículos con capacidad de carga mayor a 3.5 toneladas.

Transporte de cortesía: Si prefiere continuar su viaje hacia el destino planeado o volver a su lugar de

residencia, y el viaje requiere de más de 8 horas de manejo en carretera, se arreglará el transporte para el conductor y los pasajeros en autobús de primera clase o vuelo en clase turista hacia el destino elegido por asistencia en el camino, dependiendo de la disponibilidad. Aplican restricciones dependiendo de las especificaciones del vehículo.

Si está en la carretera, se le dará el servicio de taxi a la estación de autobuses o aeropuerto más cercano.

- **\*Transporte de cortesía para recoger el vehículo:** Transporte para recoger el vehículo después de completar las reparaciones. Una vez que el distribuidor haya informado que el vehículo está reparado, el servicio de asistencia en el camino proveerá un servicio de ida en autobús o aerolínea comercial (sujeto a disponibilidad) para la persona designada por usted, para recoger el vehículo en el distribuidor si no se encuentra en la misma ciudad que ésta.

\*Estos servicios no se proporcionan para residentes de EE.UU o Canadá. El pago de todos los servicios proporcionados en EE.UU.

o Canadá es responsabilidad del propietario, y asistencia en el camino reembolsará dichos gastos.

**Servicios que no se incluyen en Asistencia en el Camino**

Asistencia en el camino no cubre ni reembolsa los servicios siguientes:

- Los eventos causados por fraudes o mala fe del conductor.
- Inmovilización de vehículos debido a circunstancias de fuerza mayor o no previsible, como fenómenos naturales de naturaleza extraordinaria, temblores, erupciones volcánicas y otras tormentas tipo ciclón.
- Inmovilización del vehículo debido a situaciones que surjan de accidentes causados por el conductor del vehículo o terceros. Esto incluye cualquier suceso que cause lesiones físicas al vehículo o los ocupantes provocadas por fuerzas externas.
- Actos de terrorismo, tumultos o acciones de la policía y fuerzas armadas que eviten brindar los servicios en el tiempo adecuado.

- El servicio de comidas, bebidas, llamadas u otros costos extra. Los costos de alojamiento aplican sólo para México, en los términos y condiciones del programa de asistencia en el camino.
- Cualquier daño al vehículo no intencional, derivado de los servicios provistos.
- El costo de la grúa al elegir un distribuidor Chevrolet que está cerca del almacenamiento temporal para el vehículo descompuesto.
- El costo de las maniobras requeridas para llegar al vehículo cuando no está accesible para remolcarlo.
- El costo del combustible provisto.

Los costos de reparación de rutina del vehículo no están cubiertos por el programa de asistencia en el camino. Para más información, consulte la garantía del vehículo nuevo.

**Contacto con asistencia en el camino**

Los servicios de asistencia en el camino son gratuitos y están disponibles las 24 horas del día, los 365 días del año. Los costos sólo se generan en situaciones que exceden los límites del programa; algunos de los cuales están listados en esta sección.

Para contactar la asistencia en el camino por teléfono, use los números que se listan a continuación:

**México**

01-800-466-0811/800-508-0000

**Estados Unidos**

1-800-222-1020

**Canadá**

1-800-268-6800

**Correo electrónico**

asistencia.gmmexico@gm.com

*Chevrolet se reserva el derecho de hacer cualquier cambio o descontinuar el programa de Servicio de asistencia en el camino en cualquier momento, sin previa notificación.*

**Norma de Radiofrecuencia**

Este vehículo tiene sistemas que operan en frecuencia de radio que cumple con los requisitos de la NOM-EM-016-SCFI-2015 or NOM-208-SCFI-2016 y el Cuadro Nacional de Atribución de Frecuencias.

La operación de este equipo está sujeta a las siguientes dos condiciones:



1. Es posible que este equipo o dispositivo no cause interferencia perjudicial.
2. Este equipo o dispositivo debe aceptar cualquier interferencia, incluyendo la que pueda causar su propia operación no deseada.

## Elaboración de informes sobre defectos de seguridad

### Cómo informar defectos de seguridad a General Motors

Además de notificar a la NHTSA (o Transport Canada) en una situación como ésta, notifíquelo también a General Motors.

En los EUA, llame al 1-800-222-1020, o escriba a:

División motores de Chevrolet  
Centro de Atención a Clientes de Chevrolet  
P.O. Box 33170  
Detroit, MI 48232-5170

En Canadá, llame al 1-800-263-3777 (Inglés) o al 1-800-263-7854 (Francés), o escriba a:

General Motors of Canada Company  
Centro de servicio al cliente, Código de correo postal: CA1-163-005  
1908 Colonel Sam Drive  
Oshawa, Ontario L1H 8P7

En México, llame al 01-800-466-0811 u 800-508-0000.

En otros países de Centro América y el Caribe, llame al 52-555-901-2369.

### Grabación de datos y privacidad del vehículo

#### Grabadoras de datos eventos

El vehículo tiene varios sistemas sofisticados que monitorean y controlan varios datos del vehículo. Algunos datos pueden ser guardados durante la operación regular del vehículo para facilitar las reparaciones de fallas detectadas, otra información solamente se guarda en caso de un choque o casi choque por sistemas comúnmente conocidos como grabadores de datos de eventos (EDR).

Los sistemas pueden grabar información acerca de la condición del vehículo y como fue operado (por ej. velocidad del motor, aplicación del freno, uso del cinturón de

seguridad). Para leer esta información, se requiere equipo especial y acceso al vehículo. Esto se realizará cuando se dé servicio al vehículo en un Concesionario Chevrolet o Taller de reparación autorizado. Alguna información es alimentada electrónicamente a sistemas globales de diagnóstico GM. El fabricante no accederá a la información sobre un choque o evento ni lo compartirá con otros, excepto

- Con el consentimiento del propietario o, si el vehículo es rentado, con el consentimiento del arrendatario.
- En respuesta a una petición oficial de la policía u oficina gubernamental similar.
- Como parte de la defensa del fabricante en caso de procedimientos legales.
- Según se requiera por la ley.

Además, el fabricante puede usar la información recibida o recopilada:

- Para las necesidades de investigación del fabricante.
- Para que esté disponible a las necesidades de investigación donde se mantenga apropiada confidencialidad y se muestre la necesidad.

- Para compartir la información de resumen la cual no está ligada a un vehículo específico con otras organizaciones con fines de investigación.

## OnStar

### Descripción general OnStar

Descripción general OnStar ..... 190

### Servicios OnStar

Emergencias ..... 191

Seguridad ..... 191

Navegación ..... 192

Aplicación móvil OnStar ..... 192

### Información adicional de OnStar

Información adicional de OnStar ..... 193

## Descripción general OnStar

Este vehículo puede estar equipado con un sistema comprensivo dentro del vehículo que se puede conectar al Centro de Atención OnStar y un Asesor lo ayudará con Emergencias, Seguridad, Conveniencia y otros servicios. OnStar requiere que la batería y el sistema eléctrico, el servicio de comunicación celular y las señales de satélite GPS del vehículo estén disponibles y funcionando. Con el permiso anterior del propietario del vehículo, OnStar puede recolectar información sobre su vehículo, hábitos de conducción y ubicación.

Recuerde que para disfrutar los beneficios de OnStar, es esencial que solicite la activación del sistema, que se realiza en el distribuidor donde adquirió su vehículo. Consulte los Términos y Condiciones, Declaración de Privacidad de OnStar respecto a más detalles incluyendo las características del sistema y el servicio disponible para su vehículo en [www.chevrolet.com.br/onstar](http://www.chevrolet.com.br/onstar).

Los servicios OnStar están disponibles por el periodo definido en el contrato al momento de la adquisición del vehículo. Después de este periodo, para continuar disfrutando los servicios OnStar, es necesario renovar la

subscripción, para ello, llame al 0800-702-4200. Los servicios OnStar pueden requerir una subscripción pagada.



= — Botón de menú de radio

Q — Botón OnStar (si está equipado)

> — Botón de emergencia

Presione el botón del menú de Radio para:

- Responda una llamada entrante del centro de llamadas de OnStar.
- Abra el menú OnStar en el sistema de infoentretenimiento.

Presione el botón OnStar (si está equipado) para conectarse a un Asesor OnStar, disponible las 24 horas al día, los 7 días de la semana, para:

- Inscripción, verificar la información de la cuenta o actualizar la información de contacto.
- Servicios de navegación (si está equipado con tecnología de infoentrenimiento compatible).
- Monitoreo de ruta.
- Asistencia de ubicación de Puntos de interés.
- Servicios de conserjería.
- Información general.

Presione el botón de Emergencia para obtener una conexión de prioridad a un Asesor OnStar, disponible las 24 horas al día, los 7 días de la semana, para:

- Obtener asistencia para una emergencia.
- Obtener asistencia en caso de un accidente del vehículo.
- Finalice una llamada con el centro de llamadas de OnStar.

**Nota:** Tenga en cuenta que OnStar no ofrece servicios privados como Ambulancia o Grúa. OnStar actúa como un enlace para algunos servicios de emergencia públicos. La disponibilidad y calidad de los servicios públicos puede variar de acuerdo con los proveedores de servicio y la región de Brasil.

## Servicios OnStar

### Emergencias

Con Respuesta Automática de Accidente, los sensores integrados pueden alertar automáticamente a un Asesor OnStar capacitado que se conectará automáticamente al vehículo para ayudar en caso de un accidente. Los datos de accidente de vehículo (como ubicación de vehículo, severidad de accidente, etc.) se enviarán automáticamente por el vehículo a la pantalla del Asesor OnStar para permitir que el asesor proporcione la asistencia necesaria.

Presione el botón de Emergencia para una conexión de prioridad a un Asesor OnStar que se puede poner en contacto con proveedores de servicios públicos de emergencia, dirigirlos a su ubicación, y transmitir información importante. Se utiliza la tecnología GS para identificar la ubicación del vehículo y proporcionar información importante al personal de emergencias.

### Nota

Tenga en cuenta que todos los servicios, incluyendo los de emergencia, están sujetos a la disponibilidad de señal de GPS y celular. Tenga en cuenta que OnStar no ofrece

servicios privados como Ambulancia o Grúa. OnStar actúa como un enlace para algunos servicios de emergencia públicos. La disponibilidad y calidad de los servicios públicos puede variar de acuerdo con los proveedores de servicio y la región de Brasil.

### Seguridad

OnStar proporciona estos servicios de seguridad:

- Con el paquete de servicios de Asistencia de Vehículos Robados, los Asesores OnStar pueden usar GPS para monitorear el vehículo y apoyar a las autoridades públicas para recuperarlo. Adicionalmente, OnStar monitoreará el sistema de alarma del vehículo y tomará las acciones necesarias si se activa.
- OnStar puede desbloquear o bloquear de forma remota las puertas del vehículo en caso de emergencia.
- Con Monitoreo de ruta, OnStar puede monitorear la ruta del vehículo hasta la llegada al destino definido.
- OnStar puede ponerse en contacto con Road Service dentro del periodo de garantía del vehículo.

La efectividad de los servicios depende de la disponibilidad de señal GPS y celular. OnStar no es responsable por accesorios o artículos personales robados como computadoras, radios, llantas de repuesto y otros. Tenga en mente que OnStar no es una compañía de seguros.

Si le robaron el vehículo, llame al **0800-702-4200** para hablar con un asesor y seguir el procedimiento de seguridad.

Es crítico reportar el evento tan pronto como sea posible. La demora en reportar un vehículo robado puede disminuir la efectividad de la ubicación y recuperación.

Para obtener más información sobre los servicios de seguridad, acceda a [www.chevrolet.com.br/onstar](http://www.chevrolet.com.br/onstar).

## Navegación

- Navegación a través de otros mapas y aplicaciones de tráfico compatibles con la aplicación OnStar (como Waze, Google Maps y más) para radios sin navegación incorporada.

Puede obtener orientación de direcciones al ponerse en contacto con un Asesor OnStar.

## Aplicación móvil OnStar

Descargue la aplicación móvil OnStar para dispositivos móviles Apple® o Android™. Los suscriptores OnStar pueden tener acceso a los siguientes servicios desde un dispositivo celular:

- Bloquear/desbloquear puertas, si está equipado con seguros automáticos. Esta función no abre o cierra las ventanas.
- Activar el claxon y las direccionales.
- Envía enlaces de indicación de ruta para navegación a través de otros mapas y aplicaciones de tráfico compatibles con la aplicación OnStar (como Waze, Google Maps y más) para radios sin navegación incorporada.
- Sígueme.
- Alertas de velocidad y movimiento.
- Alerta Valet.
- Ubicación del vehículo.
- Alerta de emergencia a un Asesor OnStar.
- Conexión a Centro de Atención Chevrolet.
- Enlace a sitio web Chevrolet.
- Compartir ubicación (de teléfono celular).
- Diagnóstico remoto del vehículo (consulte su disponibilidad y detalles en [www.chevrolet.com.br/onstar](http://www.chevrolet.com.br/onstar)).

No todos los dispositivos pueden ser compatibles con la aplicación móvil. Para obtener información y compatibilidad de la aplicación móvil OnStar, visite [www.chevrolet.com.br/onstar](http://www.chevrolet.com.br/onstar).

Tenga en cuenta que todos los servicios están sujetos a la disponibilidad de señal de GPS y celular.

## Otros Servicios

- Alerta Rodizio

OnStar proporciona la alerta Rodizio. Para obtener más información sobre Alerta Rodizio, cobertura de ciudades y modo de operación visite la página web [www.chevrolet.com.br/onstar](http://www.chevrolet.com.br/onstar).

Diagnóstico remoto del vehículo (consulte su disponibilidad y detalles en [www.chevrolet.com.br/onstar](http://www.chevrolet.com.br/onstar)).

## Nota

La Alerta Rodizio no asume la responsabilidad del cliente, y es responsabilidad del conductor estar al tanto de los días y horarios de rodizio. Chevrolet y OnStar no son responsables por vehículos que circulen dentro del área Rodizio.

- Diagnóstico remoto del vehículo

Consulte su disponibilidad y detalles en [www.chevrolet.com.br/onstar](http://www.chevrolet.com.br/onstar).

- **Llegada al destino**

Otro servicio de OnStar es la llegada al destino, comuníquese con un asesor y establezca un destino. A su llegada, el propietario del vehículo será contactado para informar que el vehículo ha llegado al destino final informado.

- **Recordatorio de asiento trasero**

El recordatorio del asiento trasero se utiliza para reproducir una alerta de audio y mostrar un texto en la pantalla del radio para que el usuario revise los asientos traseros del vehículo después de un ciclo de ignición de encendido a apagado (si está equipado con una tecnología de infoentretenimiento compatible) .

### **Conserje**

Los Asesores OnStar puede apoyar servicios con reservaciones de restaurantes y hoteles o incluso para encontrar la localización de establecimientos de interés como supermercados, gasolineras, hospitales y otros cercanos al vehículo.

Para saber más sobre servicios Conserje y sus características por favor acceda a [www.chevrolet.com.br/onstar](http://www.chevrolet.com.br/onstar).

## **Información adicional de OnStar**

### **Servicio de transferencia**

Presione el botón OnStar o llame al 0800–702–4200 para solicitar la transferencia de la cuenta a otro vehículo. El Asesor puede cancelar o eliminar la información de la cuenta.

#### **Nota**

Se pueden solicitar algunos documentos.

### **Vender/transferir el Vehículo**

Presione el botón OnStar o llame al 0800–702–4200 para hablar con un Asesor para cancelar sus servicios OnStar si se desecha, vende, transfiere el vehículo o finaliza el arrendamiento.

### **Reactivación para los siguientes propietarios**

Presione el botón OnStar o llame al 0800–702–4200 para hablar con un Asesor. El Asesor actualizará los registros del vehículo y explicará los planes de inscripción a OnStar.

#### **Nota**

Se pueden solicitar algunos documentos y se pueden aplicar algunos cargos.

### **Funcionalidad OnStar**

- Consulte [www.chevrolet.com.br/onstar](http://www.chevrolet.com.br/onstar).
- Llame al 0800–702–4200.
- Presione el botón OnStar para hablar con un Asesor.

Servicios OnStar están sujetos a disponibilidad de señal GPS y celular. El proveedor de servicios telefónicos también debe contar con cobertura, capacidad de red, recepción y tecnología compatibles con los servicios de OnStar. Los servicios que incluyen información sobre la ubicación del vehículo no podrán funcionar a menos que haya señal GPS disponible, sin obstrucciones y compatible con el hardware de OnStar. Los servicios de OnStar podrían no funcionar si el equipo de OnStar no está instalado o no

se le ha dado el mantenimiento adecuado. Si se agrega, conecta o modifica el equipo o software, los servicios OnStar podrían no funcionar. Otros problemas fuera del control de OnStar - tales como colinas, edificios altos, túneles, clima, diseño del sistema eléctrico y la arquitectura del vehículo, daños al vehículo durante una colisión o exceso de tráfico o sobrecarga de la red de telefonía inalámbrica - pueden evitar el servicio.

### Identificación Personal OnStar

Se necesita una respuesta de seguridad a una pregunta, proporcionada por el cliente durante la inscripción, para tener acceso a algunos servicios de OnStar. Para cambiar la pregunta y respuesta de seguridad, visite [www.chevrolet.com.br/onstar](http://www.chevrolet.com.br/onstar), póngase en contacto con un Asesor OnStar presionando el botón OnStar o llame al **0800-702-4200**.

### Problemas potenciales

Si el vehículo ha estado apagado continuamente por más de diez días, la efectividad del servicio podría disminuir. Después de arrancar el vehículo y mantenerlo en operación por unos minutos, el sistema volverá a funcionar.

### Sistema de Posicionamiento Global (GPS)

- La obstrucción del GPS podría ocurrir en ciudades grandes con edificios altos, en estacionamientos, en los alrededores de aeropuertos, en túneles, y pasos a desnivel; o en áreas con demasiados árboles y otros. El mal clima también podría afectar el desempeño de GPS. Si la señal GPS no está disponible, el sistema OnStar debería funcionar para llamar a OnStar. Sin embargo, OnStar podría tener dificultades para identificar la ubicación exacta.
- En situaciones de emergencia, OnStar puede usar la última ubicación de GPS guardada para enviar la ayuda de emergencia.

Una pérdida temporal de señal GPS y celular puede causar pérdida de la capacidad por parte del Asesor OnStar en realizar algunos servicios.

### Señal celular

Se requiere señal celular para tener una comunicación entre el vehículo y el centro de atención OnStar.

### No se puede llamar a OnStar

Si hay cobertura celular limitada o la red celular alcanzó la capacidad máxima, el servicio se podría afectar. Presione el botón OnStar para intentar llamar nuevamente o intente llamar después de conducir algunos kilómetros hacia alguna otra área de cobertura celular.

### Problemas con el vehículo y la energía

Los servicios OnStar requieren el sistema eléctrico del vehículo en modo de operación para funcionar adecuadamente. Estos sistemas podrían no funcionar si la batería está desconectada o descargada.

### Equipo eléctrico añadido

El sistema OnStar está integrado en la arquitectura eléctrica del vehículo, está diseñado para el equipo original instalado. Equipo eléctrico agregado o cualquier modificación del sistema eléctrico puede interferir con la operación del sistema OnStar y causar que no funcione, si esto ocurre, GM no es responsable por la falta de funcionalidad del sistema y puede no estar cubierto por la garantía. No todos los productos GM son compatibles con OnStar,

asegúrese de instalar productos validados y compatibles con OnStar en distribuidores Chevrolet.

### **Actualizaciones de software de vehículo**

OnStar puede entregar actualizaciones o cambios de software remotamente al vehículo sin aviso o consentimiento adicional. Estas actualizaciones o cambios pueden mejorar o mantener la seguridad, protección, o la operación del vehículo o los sistemas del vehículo. Las actualizaciones o cambios de software pueden afectar o borrar datos o configuraciones que estén guardados en el vehículo. Estas actualizaciones o cambios también pueden recolectar información personal. Tal recolección se describe en la declaración de privacidad de OnStar o se divulga por separado al momento de la instalación. Estas actualizaciones o cambios también pueden causar que un sistema se comuniqué automáticamente con los servidores de OnStar para recolectar información sobre el estado del sistema del vehículo, identificar si hay actualizaciones o cambios disponibles, o entregar actualizaciones o cambios. Un acuerdo OnStar activo constituye el consentimiento para estas actualizaciones o

cambios de software y el acuerdo de que OnStar pueden entregarlos de forma remota al vehículo.



## Índice

<b>A</b>	
Abanico	
Motor .....	142
Accesorios y modificaciones .....	131
Aceite	
Luz de presión .....	67
Motor .....	135
Sistema de vida del aceite del motor .....	137
Advertencia	
Luces de advertencia .....	77
Luz del sistema de frenos .....	65
Precaución y Peligro .....	2
Advertencia Luces, medidores e indicadores .....	58
Aire acondicionado .....	81, 83
Ajuste puerta abertura faro - sistemas iluminación .....	148
Reemplazo bombilla .....	147
Automático .....	76
Aviso de luces encendidas .....	69
Cambiador de luces altas/bajas .....	76
Luces diurnas (DRL) .....	76
Luz indicadora de luces altas encendidas .....	68
Luz intermitente .....	76
Ajustes	
Asiento, Impulso inicial .....	24
Alarma	
Seguridad del vehículo .....	12
Alerta	
Punto ciego lateral (SBSA) .....	126
Alerta de punto ciego lateral (SBSA) .....	126
Alertas de asistencia para Estacionarse e Ir de Reversa .....	119
Aplicación compuerta levadiza .....	11
Aplicación móvil	
OnStar .....	192
Aplicación móvil OnStar .....	192
Apoyacabezas .....	22
Arrancar el motor .....	99
Arranque de puenteo .....	167
Asentamiento, vehículo nuevo .....	97
Asentar el vehículo nuevo .....	97
Asientos	
Trasera .....	26
Ajuste, delante .....	24
Apoyacabezas .....	22
Posición, Delantera .....	24
Respaldos reclinables .....	25
Asientos de posición del asiento delantero	
Ajuste .....	24
Asientos de seguridad para niños	
ISOFIX .....	45
Sistemas .....	39
Ubicaciones de instalación .....	42

Asientos delanteros	
Ajuste .....	24
Asientos traseros .....	26
Asistencia al cliente	
Oficinas .....	184
Asistencia de arranque en subidas (HSA) .....	112
Asistencia de arranque, Colina .....	112
Asistente aparcamiento .....	119
Automático	
Frenado de emergencia (AEB) .....	125
Líquido de transmisión .....	138
Seguros de puertas .....	10
Sistema de faros .....	76
Sistemas de climatización .....	83
Transmisión .....	106
Aviso de luces exteriores apagadas .....	75
<b>B</b>	
<b>BANDEJA DE BATERÍA Y BATERÍA</b> .....	145
Arranque de punteo .....	167
Interruptor de desconexión .....	132
Bloqueo estacionamiento	
Automático .....	106
Líquido, automático .....	138
Líquido, manual .....	138
Bolsas de aire	
Delantero .....	35

Bolsas de aire (cont.)	
Diagnóstico .....	33
Cortina .....	37
Indicador de estatus de la bolsa de aire del pasajero .....	63
Interruptor de encendido-apagado .....	38
Lateral .....	36
Luz de estado .....	62
Bombillas halógenas .....	148
<b>C</b>	
Calefacción .....	81, 83
Calefacción, ventilación y aire acondicionado	
Luz de advertencia de temperatura del motor .....	67
Cámara de visión trasera (RCV) .....	119
Cambio	
a Estacionamiento (P) .....	103
Fuera de estacionamiento (P) .....	104
Cambio de bombillas	
Bombillas halógenas .....	148
Faros .....	147, 148
Iluminación del Tablero de Instrumentos .....	153
Luces de la placa de matrícula .....	152
Luces direccionales traseras .....	151
Luces interiores .....	152
Luces traseras .....	149

Cambio de la pluma limpiaparabrisas ....	146
Cambio de la pluma, limpiaparabrisas ...	146
Caminos	
Conducción, mojados .....	94
Capacidades y especificaciones .....	180
Capó .....	133
Carga	
Cubierta .....	51
Carretera, Asistencia .....	185
Carreteras de colinas y montañas .....	96
Centro de información del conductor (DIC) .....	69
Centro de propietarios en-línea .....	184
Cinturón de seguridad de tres puntos ...	30
Cinturones de seguridad .....	27
Asientos de seguridad para niños .....	42
Avisos .....	62
Cambio después de una colisión .....	33
Cinturón de seguridad de tres puntos .....	30
Cómo usar correctamente los cinturones de seguridad .....	28
Cuidado .....	33
Uso durante el embarazo .....	32
Claxon .....	55
Combustible	
Aditivos .....	127
Economía, Conducir para mejorar .....	89

Combustible (cont.)		Conducción (cont.)		Cuidado de apariencia	
Llenado del tanque .....	128	Medio ambiente .....	88	Exterior .....	169
Luz de advertencia de		Mejor economía del combustible .....	89	Interior .....	171
combustible bajo .....	68	Recuperación fuera de carretera .....	92	Cuidado del vehículo	
Medidor .....	61	Si el vehículo está atascado .....	96	Presión de llantas .....	160
Recomendado .....	127	Sistemas de Asistencia .....	123	<b>D</b>	
Cómo usar correctamente los		Conducción defensiva .....	89	Declaración de frecuencia	
cinturones de seguridad .....	28	Control		Radio .....	187
Compartimento de la consola central .....	51	Tracción y estabilidad electrónica .....	112	Deflector agua	
Compartimentos		Control de cruceo .....	114	Luz de puerta entreabierta .....	69
Consola central .....	51	Luz .....	69	Seguros .....	9
Cubierta de carga .....	51	Control de nivel		Seguros eléctricos .....	10
Guantera .....	50	Faros .....	77	Depurador de aire/filtro, Motor .....	138
Sistema portavalijas .....	52	Control de nivel de los faros .....	77	Descripción general OnStar .....	190
Compartimientos		Control de tracción/Control		Dirección .....	91
Almacenamiento .....	50	electrónico de estabilidad .....	112	Ajuste de ruedas .....	55
Compartimientos de almacenamiento .....	50	Control del vehículo .....	89	Controles de ruedas .....	55
Componentes de la transmisión automática		Controles de luz interior .....	78	Hidráulica, luces de advertencia .....	65
Modo manual .....	107	Controles exteriores de las luces .....	75	Direccional .....	62
Comprobación		Convertidor catalítico .....	105	<b>E</b>	
Luz de motor (Indicador de falla) .....	64	Cuadro instrumentos .....	59	El motor se detiene cuando está	
Con calefacción		Cuándo es momento para nuevas		desacelerando	
Ventana trasera .....	19	llantas .....	162	Abanico .....	142
Conducción		Cubierta		Arranque .....	99
Caminos mojados .....	94	Carga .....	51	Depurador de aire/filtro .....	138
Carreteras de colinas y montañas .....	96	Cubiertas		Escape .....	105
Defensiva .....	89	Rueda .....	163	Estacionado en funcionamiento .....	105
Fuera de carretera .....	92	Cubiertas de las ruedas .....	163		

El motor se detiene cuando está desacelerando (cont.)  
 Luz de advertencia de temperatura de refrigerante ..... 67  
 Luz de motor (Indicador de falla) ..... 64  
 Luz de presión de aceite ..... 67  
 Recorrido de la correa de transmisión ..... 182  
 Sistema de enfriamiento ..... 139  
 Sistema de vida del aceite ..... 137  
 Sobrecalentamiento ..... 141  
 Visión general del compartimiento .... 134  
 Embarazo, uso de cinturones de seguridad .....32  
 Emergencia OnStar .....191  
 Emergencias  
 OnStar ..... 191  
 Energía  
 Espejos ..... 15  
 Potencia retenida para accesorios (RAP) ..... 103  
 Salidas ..... 57  
 Seguros de puertas ..... 10  
 Ventanas ..... 17  
 Energía de accesorios ..... 103  
 Enfriamiento ..... 81, 83  
 Entrada sin llave  
 Sistema (RKE) remoto ..... 4, 6

Equipo eléctrico añadido ..... 129  
 Equipo eléctrico, Añadido ..... 129  
 Especificaciones y capacidades ..... 180  
 Espejo retrovisores interiores .....16  
 Espejos  
 Energía ..... 15  
 Convexos ..... 15  
 Espejo retrovisor manual ..... 16  
 Plegable ..... 15  
 Retrovisor de atenuación automática ... 16  
 Espejos convexos .....15  
 Espejos de inclinación en estacionamiento  
 Cambio a ..... 103  
 Cambio fuera de ..... 104  
 Espejos plegables .....15  
 Espejos retrovisores .....16  
 Atenuación automática ..... 16  
 Espejos, retrovisores interiores .....16  
 Estacionamiento  
 Freno ..... 111  
 Sobre objetos inflamables ..... 104  
 Estacionarse o Ir de Reversa  
 Sistemas de Asistencia ..... 119  
**F**  
 Filtro,  
 Depurador de aire de motor ..... 138  
 Frenado .....90

Frenado (cont.)  
 Automático de emergencia (AEB) ..... 125  
 Freno  
 Luz de advertencia del sistema de frenos ..... 65  
 Frenos .....109, 143  
 Antibloqueo ..... 110  
 Asistencia ..... 111  
 Estacionamiento ..... 111  
 Líquido ..... 144  
 Fuera de carretera ..... 92  
 Conducción ..... 92  
 Recuperación ..... 92  
 Fusibles .....153  
 Bloque de fusibles del compartimiento del motor ..... 154  
 Bloque de fusibles del tablero de instrumentos .....157

**G**  
 Grupo, instrumentos ..... 59  
 Guanteras ..... 50

**H**  
 Herramientas ..... 160  
 HVAC (ctrl clima) ..... 81, 83

## I

Ident vehículo	
Placa .....	179
Iluminación	
Entrada .....	79
LED .....	148
Salida .....	79
Iluminación de entrada .....	79
Iluminación de salida .....	79
Iluminación del Tablero de	
Instrumentos .....	153
Iluminación LED .....	148
Indicador	
Vehículo al frente .....	66
Indicador de estatus de la bolsa de	
aire del pasajero .....	63
Indicador de falla .....	64
Indicador de vehículo al frente .....	66
Infoentrenimiento .....	80
Información adicional	
OnStar .....	193
Información adicional de OnStar .....	193
Información general	
Cuidado del vehículo .....	131
Interruptor, desconexión de batería .....	132
Interruptores	
Encendido-Apagado de bolsas	
de aire .....	38

Introducción .....	1
--------------------	---

## L

Lavador/limpiaparabrisas trasero .....	57
Limitador de velocidad .....	116
Limpiaparabrisas	
Lavador trasero .....	57
Limpieza	
Cuidado exterior .....	169
Cuidado interior .....	171
Líquido	
JATCO .....	138
Frenos .....	144
Lavador .....	143
Líquido de lavado .....	143
Líquidos y lubricantes recomendados .....	178
Llantas	
Inspección .....	161
Rotación .....	162
Cambio de ruedas .....	163
Cuándo es momento para nuevas	
llantas .....	162
Designaciones .....	160
Presión .....	160
Llantas y Ruedas .....	160
Llaves .....	3
Luces	
Diagnóstico .....	69

## Luces (cont.)

Advertencia de combustible bajo .....	68
Advertencia de sistema de frenos	
antibloqueo (ABS) .....	65
Advertencia de temperatura de	
refrigerante del motor .....	67
Advertencia del sistema de frenos .....	65
Advertencia, Dirección hidráulica .....	65
Aviso de luces exteriores apagadas .....	75
Aviso encendido .....	69
Cambiador de luces altas/bajas .....	76
Cofre entreabierto .....	69
Control de estabilidad electrónico	
(ESC) apagado .....	67
Controles exteriores .....	75
Controles interiores .....	78
Dar servicio pronto al vehículo .....	64
Direccionales traseras .....	151
Diurnas (DRL) .....	76
Estado de las bolsas de aire .....	62
Faro de niebla, trasero .....	68
Indicador de falla (Revise el motor) .....	64
Interior .....	152
Luces altas encendidas .....	68
Luces traseras .....	149
Luz intermitente .....	76
Pedal de operación .....	65
Placa de matrícula .....	152

Luces (cont.)	
Presión de aceite de motor .....	67
Puerta entreabierta .....	69
Recordatorios de cinturón de seguridad .....	62
Revise el motor (Indicador de falla) .....	64
Seguridad .....	68
Sistema de carga .....	64
Tracción apagada .....	66
Trunk ajar (Cajuela entreabierta) .....	69
Luces antiniebla .....	78
Luces de advertencia de dirección hidráulica .....	65
Luces de advertencia de peligro .....	77
Luces direccionales de giro y cambio de carril .....	77
Luces direccionales traseras .....	151
Luces direccionales, giro y cambio de carril .....	77
Luces diurnas (DRL) .....	76
Luces traseras .....	149
Luces, advertencia de peligro .....	77
Luz de advertencia de combustible bajo .....	68
Luz de apagado del control de estabilidad electrónica (ESC) .....	67
Luz de cajuela entreabierta .....	69
Luz de cofre entreabierto .....	69

Luz de faro de niebla, trasero .....	68
Luz de pedal de operación .....	65
Luz del sistema de carga .....	64
Luz indicadora de faro antiniebla trasera .....	68
Luz indicadora de luces altas encendidas .....	68
Luz intermitente .....	76

## M

Manómetros	
Advertencia Luces e indicadores .....	58
Combustible .....	61
Direccional .....	62
Odómetro .....	61
Odómetro de viaje .....	61
Tacómetro .....	61
Velocímetro .....	61

## Mantenimiento

Operación regular del aire acondicionado .....	86
--	----

## Mantenimiento y cuidados

Adicional .....	176
-----------------	-----

## Mantenimiento y cuidados adicionales

adicionales .....	176
-------------------	-----

## Mensajes

Vehículo .....	72
Modo manual .....	107

Moldura de reborde	
Limpiaparabrisas/Lavador .....	55
Monóxido de carbono	
Compuerta levadiza .....	11
Diagnóstico .....	105

## N

### Navegación

OnStar .....	192
Navegación OnStar .....	192

### Neumáticos y ruedas

Diferentes tipos .....	163
Norma de Radiofrecuencia .....	187

## O

Odómetro .....	61
Viaje .....	61
Odómetro de viaje .....	61

## Operación

Luces antiniebla .....	78
Operación regular del aire acondicionado .....	86

## P

Peligro, Advertencia, y Precaución .....	2
Personalización	
Vehículo .....	72
Placa de identificación .....	179
Portavasos .....	50

Posiciones del encendido .....	98	Remolcar		Servicio (cont.)	
Potencia retenida para accesorios (RAP) .....	103	Vehículo .....	168	Hacer su propio trabajo de servicio ....	132
Precaución, Peligro, y Advertencia .....	2	Reporte de defectos de seguridad		Luz de dar servicio pronto al	
Procedimiento para la satisfacción del cliente .....	183	General Motors .....	188	vehículo .....	64
Profundidad de la rodada .....	161	Respaldos reclinables .....	25	Sistemas de climatización .....	81
Programa de Asistencia en Carretera ....	185	Revisión del sistema de seguridad .....	32	Sistema	
Programa de mantenimiento .....	173	Rotación, llantas .....	162	Alerta de colisión frontal (FCA) .....	123
Líquidos y lubricantes		Ruedas		Infoentrenimiento .....	80
recomendados .....	178	Reemplazarlo .....	163	Portavaliijas .....	52
<b>Q</b>		Ruedas y llantas .....	160	Sistema de alerta de choque de frente (FCA) .....	123
Quemacocos .....	20	<b>S</b>		Sistema de bolsa de aire de cortina ....	37
<b>R</b>		Salidas		Sistema de bolsa de aire lateral .....	36
Recomendado		Energía .....	57	Sistema de enfriamiento .....	139
Combustible .....	127	Salidas de ventilación de aire .....	85	Sistema de frenos antibloqueo (ABS) ....	110
Recorrido de la correa de		Seguridad		Advertencia Luz .....	65
transmisión, Motor .....	182	Alarma del vehículo .....	12	Sistema eléctrico	
Recorrido, correa de transmisión de		Luz .....	68	Fusibles .....	153
motor .....	182	OnStar .....	191	Bloque de fusibles del	
Reemplazo de partes del sistema del		Vehículo .....	12	compartimiento del motor .....	154
cinturón de seguridad después de		Seguridad OnStar .....	191	Bloque de fusibles del tablero de	
una colisión .....	33	Seguros .....	11	instrumentos .....	157
Reemplazo del panel trasero del techo		Puerta .....	9	Sistema frontal de bolsas de aire .....	35
Quemacocos .....	20	Puerta automática .....	10	Sistema portavaliijas .....	52
Registadores de datos de eventos .....	188	Puerta eléctrica .....	10	Sistema remoto de entrada sin	
Registadores de datos, eventos .....	188	Seguridad .....	11	llave (RKE) .....	4, 6
		Servicio .....	86	Sistemas	
		Accesorios y modificaciones .....	131	Asistencia al conductor .....	118

Sistemas antirrobo .....	13, 14
Sistemas de asistencia al conductor .....	118
Sistemas de asistencia para conducción. ....	123
Sistemas de climatización .....	81
Aire acondicionado .....	81
Automático .....	83
Calefacción .....	81
Sistemas de Restricción para Niños Anclaje superior .....	48
Sistemas de restricción para niños de anclaje superior .....	48
Sistemas de Restricción para Niños ISOFIX .....	45
Sobrecalentamiento, motor .....	141
<b>T</b>	
Tacómetro .....	61
Tracción	
Luz de apagado .....	66
Transmisión manual .....	108
Líquido .....	138
Triángulo de Advertencia .....	52
Triángulo, Advertencia .....	52
<b>U</b>	
Ubicaciones de instalación de restricción para niños .....	42
Uso de este manual .....	1

**V**

Vehículo	
Control .....	89
Luz de dar servicio pronto .....	64
Mensajes .....	72
Número de identificación (VIN) .....	179
Personalización .....	72
Remolcar .....	168
Seguridad .....	12
Sistema de alarma .....	12
Vehículo atascado .....	96
Vehículo estacionado en funcionamiento .....	105
Velocímetro .....	61
Ventanas .....	17
Energía .....	17
Con calefacción, trasero .....	19
Ventanas traseras Con calefacción .....	19
Ventilación, aire .....	85
Visores .....	19





NÚMERO DE PARTE. 84836139 A

